

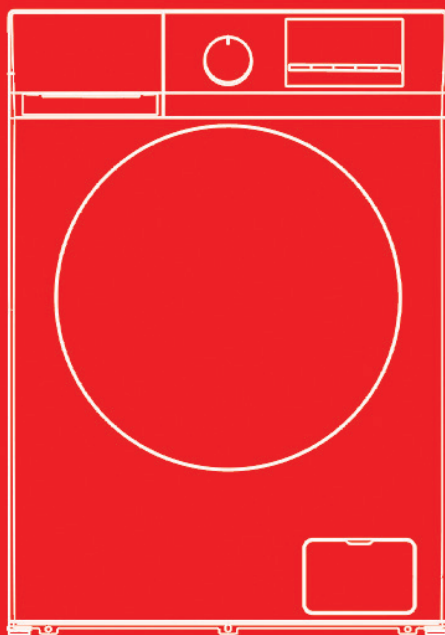

The Creative Life

دفترچه راهنمای ماشین لباسشویی

P2110-AGD



لطفا این دفترچه را قبل از استفاده از دستگاه با دقت مطالعه فرمایید.

	۱	قبل از استفاده از محصول
مشخصات محصول	۱	
دستورالعمل‌های ایمنی	۲	
نکات مهم	۴	
نمای کلی ماشین لباسشویی	۵	
	۶	نصب ماشین لباسشویی
انتخاب محل نصب	۶	
باز کردن پیچ‌های مخصوص حمل	۷	
تراز کردن ماشین لباسشویی	۷	
اتصال شلنگ ورودی آب	۹	
اتصال شلنگ تخلیه آب	۱۰	
اتصال به برق	۱۰	
	۱۱	راه اندازی ماشین لباسشویی
دسته‌بندی لباس‌ها	۱۱	
نحوه ریختن مواد شوینده در محفظه	۱۲	
مراحل شستشو	۱۳	
نمای صفحه کنترل	۱۴	
عملکردهای ماشین لباسشویی	۱۶	
برنامه‌های شستشو	۱۷	
جدول برنامه‌های شستشو	۱۸	
عملکردهای ویژه	۱۹	
	۲۰	سرویس و نگهداری
تمیز کردن مخزن لباسشویی	۲۰	
تمیز کردن بدنه	۲۰	
تمیز کردن پمپ تخلیه	۲۱	
تمیز کردن فیلتر ورودی آب	۲۱	
تمیز کردن محفظه مواد شوینده	۲۲	
پیشگیری سریع جهت جلوگیری از یخ‌زدگی لباسشویی	۲۲	
	۲۳	رفع اشکال
	۲۵	کدهای خطا
	۲۶	ضمیمه
برچسب مراقبت لباس‌ها	۲۶	
هشدارهای ایمنی	۲۶	
حفاظت از محیط زیست	۲۷	
	۲۸	مشخصات محصولات

سری موتور اینورتر		ظرفیت
۱۰/۵ کیلوگرم		
P2110-AGD		مدل
۲۲۰-۲۴۰V~ / ۵۰ Hz		ولتاژ
۱۹۰۰W		توان مجاز
۰/۰۵ - ۰/۸ MPa		فشار آب
۵۹۵	عرض	ابعاد (میلی متر)
۶۶۰	عمق	
۸۵۰	ارتفاع	

نقشه مدار دستگاه

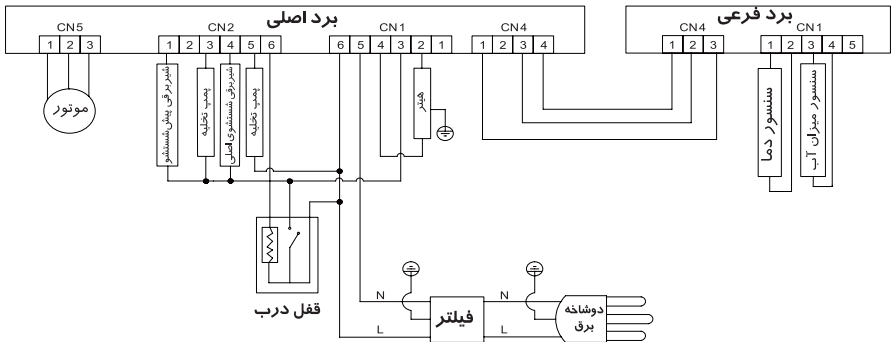

■ دستورالعمل های ایمنی

به منظور کاهش خطر آتش سوزی، برق گرفتگی یا جراحات شخصی، نکات اولیه زیر را هنگام استفاده از دستگاه رعایت نمایید:

- در صورت آسیب دیدن کابل برق، برای پیشگیری از حادثه، از شرکت سازنده، مرکز خدمات پس از فروش مربوطه یا اشخاص واجد شرایط بخواهید تا آن را تعویض نمایند.
- حتما از اتصالات و شلنگ نو همراه ماشین لباسشویی استفاده نموده و از استفاده مجدد اتصالات و شلنگ کهنه خودداری کنید.
- این دستگاه برای افراد کم توان ذهنی، جسمی، حسی عصبی و همچنین افراد کم تجربه و کسانی که دانش کافی استفاده از آن را ندارند (از جمله کودکان) ساخته نشده است مگر آنکه با نظارت یا آموزش دستورالعمل های مربوط به نحوه استفاده از آن توسط شخصی که تحت نظارت او قرار دارند، انجام گیرد. برای اطمینان از بازی نکردن کودکان با دستگاه نیز بهتر است هنگام استفاده از دستگاه بر کودکان نظارت داشته باشید.
- استفاده از دستگاه برای کودکان بالای ۸ سال و افراد کم توان ذهنی، جسمی، حسی عصبی و همچنین افراد کم تجربه و کسانی که دانش کافی استفاده از آن را ندارند با نظارت یا آموزش دستورالعمل های مربوط به نحوه استفاده از آن با رعایت کامل ایمنی و آگاهی از خطرات آن بلامانع است.
- فرش یا موکت باعث مسدود شدن منافذ دستگاه و همچنین درجه های تهویه هوا در پایین آن نشود.
- از دسترسی کودکان کمتر از ۳ سال به دستگاه جلوگیری کرده مگر آنکه تحت نظارت مداوم قرار گیرند.
- این دستگاه جهت مصارف خانگی و موارد مشابه قید شده در ذیل طراحی گردیده است:
 - نواحی آشپزخانه کارکنان در فروشگاه ها، دفاتر اداری و دیگر محیط های کاری؛
 - توسط مشتریان در هتل ها، متل ها و دیگر محیط های نوع مسکونی؛
 - محیط های نوع تخت خواب و صبحانه؛
 - نواحی برای استفاده همگانی در بلوک های آپارتمان ها یا در رختشوی خانه ها.
- توجه داشته باشید که فرکانس و ولتاژ برق باید با ولتاژ و فرکانس دستگاه لباسشویی مطابقت داشته باشد.
- برای تضمین ایمنی شما، کابل برق باید به پریز دارای سیم اتصال زمین (ارت دار) متصل شود. برای همین منظور از سالم بودن پریز و مجرب بودن آن به سیم اتصال زمین اطمینان حاصل کنید.
- به هیچ عنوان از پریز برق با جریان مجاز کمتر از جریان مجاز ماشین لباسشویی استفاده نکنید.
- در صورت شکستن یا ایراد پیدا کردن هر یک از قطعات ماشین لباسشویی، از آن استفاده نکنید.

- از کشیدن کابل برق از پریز با دست خیس خودداری کنید.
- کابل برق آسیب دیده و دوشاخه یا پریز معیوب و لق را بلافاصله تعویض نمایید.
- قبل از تمیز کردن دستگاه یا تعمیر آن حتما دوشاخه را از برق خارج نمایید.
- قبل از باز کردن درب ماشین لباسشویی، از تخلیه کامل آب مخزن آن اطمینان حاصل کنید. در صورت مشاهده آب در داخل مخزن ماشین لباسشویی از باز کردن درب آن خودداری کنید.
- از آنجایی که ممکن است درب شیشه‌ای ماشین لباسشویی هنگام شستشو بسیار داغ شود، از نزدیک شدن کودکان و حیوانات خانگی به لباسشویی در حین شستشو خودداری کنید.
- اتصالات برقی و اتصال شیر آب به دستگاه باید توسط تکنسین‌های مجرب و براساس دستورالعمل‌های شرکت سازنده و مطابق با مقررات ایمنی منطقه انجام گیرد.
- قبل از راه‌اندازی ماشین لباسشویی، پیچ‌های حمل و بسته‌بندی آن را کاملا باز کنید، در غیر این صورت ممکن است در حین شستشو آسیب جدی به دستگاه وارد آید.
- از به کار بردن محلول‌های اشتعال‌زا، سمی و قابل انفجار برای شستشو خودداری کنید. از بنزین، الکل و ... نمی توان به عنوان شوینده استفاده کرد. لطفا از مواد شوینده مناسب دستگاه استفاده کنید.
- مراقب سوختگی ناشی از آب جوش در حین تخلیه آب گرم باشید.
- هرگز برای خارج کردن دو شاخه دستگاه از پریز، سیم آن را نکشید. همیشه دوشاخه آن را محکم گرفته و مستقیما به سمت بیرون بکشید.
- چنانچه از دستگاه قدیمی خود استفاده نمی‌کنید، توصیه می‌کنیم درب آن را جدا کرده و کابل برق آن را نیز قطع کنید.
- از آنجایی که تجهیزات بسته‌بندی (کیسه‌های پلاستیکی، فوم و ...) ممکن است برای کودکان خطرناک باشد، آن‌ها را دور از دسترس کودکان قرار دهید.
- از بالا رفتن و نشستن بر روی ماشین لباسشویی خودداری کنید.
- از آنجایی که ممکن است کودکان و حیوانات خانگی داخل مخزن ماشین لباسشویی بروند، پیش از به کار انداختن ماشین لباسشویی آن را کنترل نمایید.
- از تکیه دادن به درب ماشین لباسشویی خودداری نمایید.

نکات مهم

- این ماشین لباسشویی فقط برای استفاده در فضای سر پوشیده طراحی و ساخته شده است.
 - قبل از ریختن لباس‌ها در ماشین لباسشویی از خالی بودن جیب آن‌ها اطمینان حاصل کنید. اشیاء تیز و سخت از قبیل سکه، گل سینه، میخ، پیچ یا سنگ ممکن است موجب وارد آمدن آسیب جدی به دستگاه شود.
 - لطفاً پس از شستشوی لباس‌ها حتماً دوشاخه ماشین لباسشویی را از برق خارج کرده و شیر آب را ببندید.
 - از قرار دادن ماشین لباسشویی در حمام، محل مرطوب یا دارای گاز قابل اشتعال و خورنده خودداری کنید.
 - قبل از استفاده از ماشین لباسشویی برای اولین بار، باید بدون ریختن لباس‌ها در داخل ماشین، یک دور کامل آن را به کار بیندازید.
 - هرگز شخصاً اقدام به تعمیر یا تعویض قطعات ماشین لباسشویی نکنید، مگر آن که طبق دستورالعمل توصیه شده در راهنمای تعمیر کاربر عمل نموده و مهارت و دانش لازم را در این زمینه داشته باشید.
 - از شستشوی فرش یا لباس‌های دارای تزیینات فلزی خودداری کنید.
 - در حین شستشوی لباس‌ها از ریختن مجدد آب با دست در داخل ماشین خودداری کنید.
 - پس از اتمام شستشوی لباس‌ها، ۲ دقیقه منتظر مانده و سپس درب ماشین را باز کنید.
 - هنگام جا به جا کردن ماشین لباسشویی، ابتدا آب جمع شده در آن را تخلیه نموده و سپس با دقت کامل آن را حمل نمایید. هرگز از ضوابط ماشین لباسشویی برای بلند کردن آن استفاده نکنید و در حین نقل و انتقال دستگاه نیز هرگز از درب ماشین لباسشویی به عنوان دستگیره استفاده ننمایید.
 - ماشین‌های لباسشویی مجهز به یک شیر ورودی آب را فقط می‌توان به شیر آب سرد و ماشین‌های لباسشویی مجهز به دو دریچه ورودی آب را می‌توان به دو شیر آب گرم و سرد متصل نمود.
- در حفظ و نگهداری این دفترچه راهنما کوشا باشید.
- این دستگاه برای استفاده در مصارف خانگی در نظر گرفته شده است.

توجه 

■ نمای کلی ماشین لباسشویی

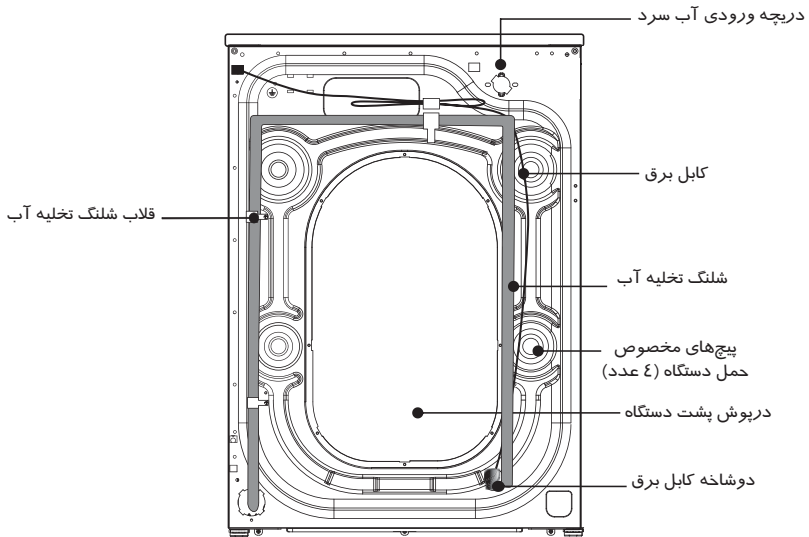
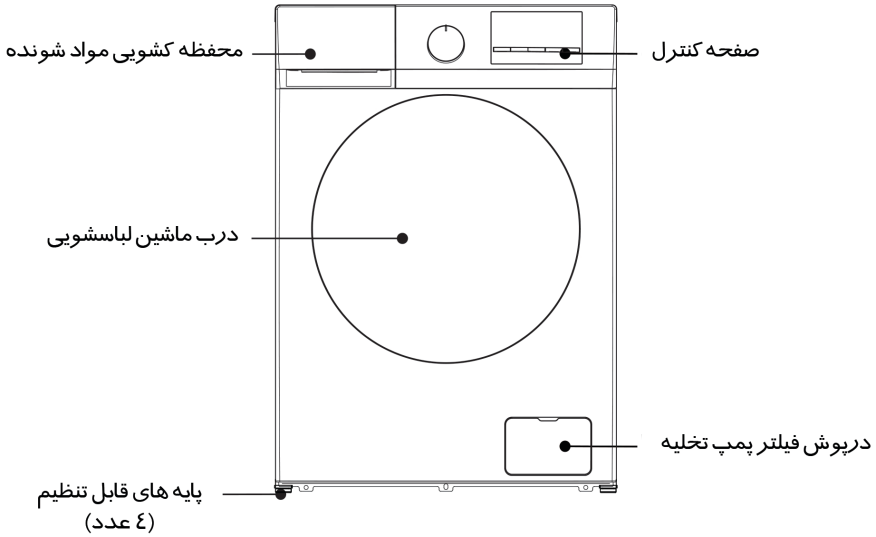

توجه

• نصب و راه اندازی ماشین لباسشویی باید توسط تکنسین متخصص در این زمینه انجام گیرد. چنانچه مهارت لازم در زمینه نصب و راه اندازی ماشین لباسشویی را دارید، قبل از نصب آن دستورالعمل نصب دستگاه را با دقت مطالعه نمایید.





ابزار مورد نیاز

برای نصب و راه اندازی ماشین لباسشویی ممکن است به ابزارهای زیر نیاز داشته باشید:

- فیچی
- دستکش
- پیچ گوشتی استاندارد
- سیم چین
- آچار

باز کردن بسته بندی ماشین لباسشویی

ماشین لباسشویی را از کارتن خارج کرده و هر گونه آسیب دیدگی احتمالی در حین حمل و نقل و جابجایی بررسی کنید. همچنین از وجود کلیه لوازم جانبی دستگاه (شکل زیر) در بسته بندی مخصوص اطمینان حاصل کنید. چنانچه در حین جابجایی آسیبی به دستگاه وارد شده و یا یکی از اقلام زیر آسیب دیده و یا موجود نباشد، بلافاصله با نمایندگی مربوطه تماس بگیرید.

<p>شلنگ ورودی آب</p> 	<p>درپوش سوراخ پیچ (۴ عدد)</p> <p>(به سوراخ پیچ های مخصوص حمل وصل می شود.)</p> 	<p>عصایی شلنگ تخلیه آب</p> <p>(برای خم کردن انتهای شلنگ تخلیه آب استفاده می شود.)</p> 	<p>آچار</p> <p>(۱- برای تنظیم پایه ها و تراز کردن ماشین لباسشویی. ۲- برای باز کردن پیچ های مخصوص حمل در پشت دستگاه.)</p> 
--	--	---	--

انتخاب محل نصب

قبل از نصب لباسشویی، باید محل نصب را با مشخصات زیر انتخاب نمایید:

- دارای سطحی هموار، خشک و محکم باشد. (در صورت هموار نبودن محل نصب، می توانید با مراجعه به بخش "پایه های قابل تنظیم" آن را تراز کنید.)
- در معرض تابش مستقیم نور خورشید نباشد.
- دارای تهویه مناسب هوا باشد.
- دمای محل مورد نظر بین صفر تا ۴۰ درجه سانتیگراد باشد.
- رطوبت محل نصب کمتر از ۹۵% باشد. (با دمای ۲۵ درجه سانتیگراد)
- دور از منابع گرمازا (مانند بنزین و زغال) بوده و از قرار نگرفتن لباسشویی بر روی کابل برق و فرش اطمینان حاصل نمایید.

■ باز کردن پیچ‌های مخصوص حمل

قبل از استفاده از ماشین لباسشویی، ابتدا پیچ‌های مخصوص حمل را از پشت دستگاه باز کنید. برای باز کردن پیچ‌ها به ترتیب زیر عمل نمایید:

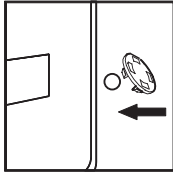

۳ - سوراخ‌ها را با کمک درپوش پلاستیکی همراه دستگاه ببوشانید.

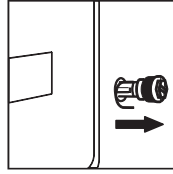

۲ - سر پیچ را گرفته و آن را از داخل سوراخ به سمت بیرون بکشید. این عمل را برای تمام پیچ‌ها تکرار کنید.

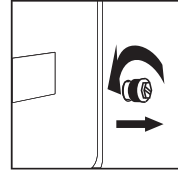

۱ - با استفاده از آچار، پیچ‌های مخصوص حمل را باز کنید.

برای استفاده‌های بعدی، پیچ‌ها را در محلی مطمئن نگهداری نمایید.

■ تراز کردن ماشین لباسشویی

از نصب ماشین لباسشویی در دمای زیر صفر درجه سانتیگراد و همچنین فضای باز خودداری نمایید؛ چرا که ممکن است باعث ایجاد اختلال در سیستم برنامه‌ریزی آن شود.

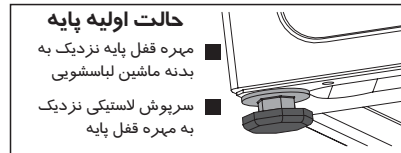
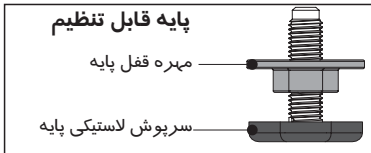

توجه • جهت سهولت در نصب و راه‌اندازی ممکن است تمام پایه‌ها در حالت اولیه (در کارخانه) یعنی قفل قرار نگرفته باشند. برای همین منظور همه پایه‌ها را قفل

کرده و به حالت اولیه برگردانید. (شکل بالا)

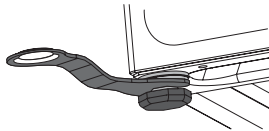

۱- هنگام نصب و راه‌اندازی دستگاه، ابتدا از قرار گرفتن پایه‌ها در حالت اولیه خود یعنی تنظیم کارخانه اطمینان حاصل نمایید؛ در غیر این صورت آن را به حالت اولیه خود برگردانید بطوریکه مهره قفل پایه به بدنه و سرپوش پلاستیکی پایه نیز به مهره قفل پایه محکم شده باشد.

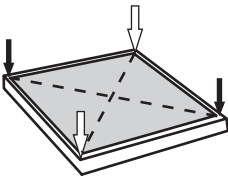

۲- برای اطمینان از نزدیک بودن پایه‌ها به سطح زمین، با دو دست خود گوشه‌های بالای ماشین لباسشویی را به صورت ضربدری گرفته و سپس آن را به سمت پایین فشار داده و تکان دهید.

- ۳- برای اطمینان از قرار گرفتن ماشین لباسشویی در حالت صحیح، مطابق شکل و در جهت فلش مهره قفل پایه را با استفاده از آچار همراه دستگاه باز کرده تا زمانی که تکان دستگاه متوقف شده و پایه‌ها نزدیک به سطح زمین قرار گیرد.
- ۴- در پایان با استفاده از آچار مجدداً مهره قفل پایه را ببندید تا به بدنه دستگاه محکم شود. (همچنین می‌توانید برای اطمینان از تکان نخوردن مجدد سرپوش لاستیکی آن را با دست به آرامی محکم کنید.)



هشدار ⚠️

- ۱- پس از نزدیک شدن چهار پایه به سطح زمین، ماشین لباسشویی باید کاملاً تراز و ثابت شده باشد. برای تراز شدن ماشین لباسشویی تا حد امکان پایه‌ها را به سطح زمین نزدیک کنید.
- ۲- تنظیم نادرست پایه‌ها باعث لرزش و تکان خوردن ماشین، ایجاد صدا و جابه‌جا شدن آن در حین شستشو می‌شود.
- ۳- دریچه‌های تهویه هوا در کف ماشین لباسشویی تعبیه شده است، از این رو از مسدود کردن آن‌ها خودداری کنید. ماشین لباسشویی را بر روی سطح هموار محکم و غیر لغزنده نصب نمایید. از نصب ماشین لباسشویی بر روی سطح چوبی، پوشش نرم، میز یا پایه خودداری کنید.
- شلنگ آب ارائه شده ممکن است بسته به مدل متفاوت باشد. لطفاً دستورالعمل را مطابق با شلنگ آب ارائه شده دنبال کنید.

شلنگ ورودی را وصل کنید

اتصال به شیر آب رزوه ای

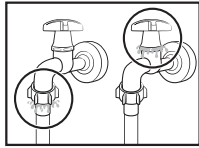

۳. شیر آب را باز کنید و بررسی کنید که آیا نشتی در اطراف محل های اتصال وجود دارد یا خیر. در صورت وجود نشتی آب، مراحل بالا را تکرار کنید

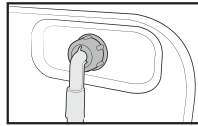

۲. سر دیگر شلنگ آب را به شیر ورودی پشت ماشین لباسشویی وصل کنید. شلنگ را در جهت عقربه های ساعت بچرخانید تا سفت شود

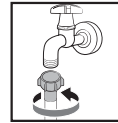

۱. شیلنگ آب را به شیر آب وصل کنید و سپس کانکتور را مطابق شکل در جهت عقربه های ساعت بچرخانید

اتصال به شیر آب غیر رزوه ای

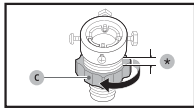

۳. تبدیل را نگه دارید و قطعه C را در جهت پیکان بچرخانید تا آن را تا حد ۵ میلیمتر (*) شل کنید

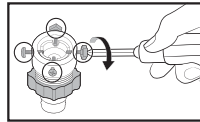

۲. از یک پیچ گوشتی فیلیس برای شل کردن پیچ ها بر روی تبدیل استفاده کنید

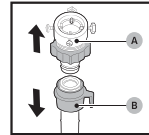

۱. تبدیل A را از شلنگ B جدا کنید

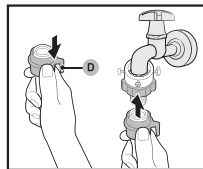

۶. در حالی که قطعه D روی شلنگ آب را پایین می کشید، شیلنگ آب را به تبدیل وصل کنید. سپس قسمت D را رها کنید. شیلنگ با صدای کلیک در تبدیل قرار می گیرد

۷. برای تکمیل اتصال شلنگ آب، مراحل ۲ و ۳ را در بخش "اتصال به شیر آب رزوه ای" مشاهده نمایید

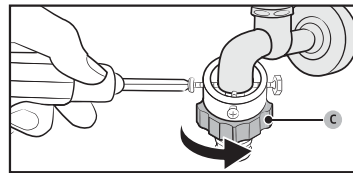

۴. تبدیل را روی شیر آب قرار دهید و سپس در حین بالا نگه داشتن تبدیل، پیچ ها را محکم کنید

۵. قطعه C را در جهت پیکان بچرخانید تا سفت شود

توجه

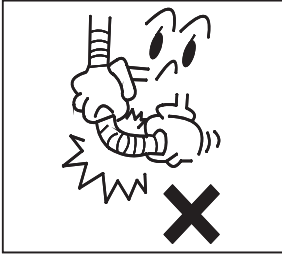

- در صورت نشت شیر آب پس از اتصال شلنگ ورودی مراحل فوق را مجدداً برای اتصال شلنگ ورودی تکرار نمایید.
- از خم کردن شلنگ ورودی آب خودداری کنید.
- هر بار قبل از استفاده از ماشین لباسشویی، اتصال شلنگ ورودی را کنترل کرده و از محکم بودن آن اطمینان حاصل کنید.

اتصال شلنگ تخلیه آب

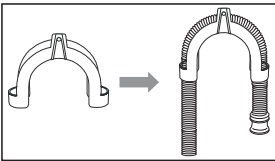

- شلنگ تخلیه آب باید در ارتفاع ۶۵ الی ۱۰۰ سانتیمتر بالاتر از سطح زمین قرار گیرد؛ در غیر اینصورت ممکن است آبکشی لباس‌ها به طور کامل انجام نگیرد.
- با قرار دادن شلنگ تخلیه در عسایی (زانویی) می‌توانید شلنگ تخلیه را به لوله عمودی، سینک ظرفشویی یا خروجی فاضلاب تعبیه شده در دیوار وصل کنید.
- از محکم بودن اتصال شلنگ‌ها اطمینان حاصل کنید.

توجه

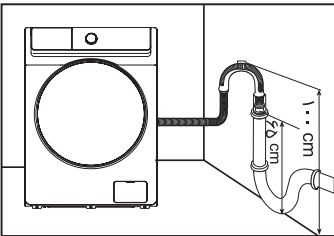

- برای عملکرد صحیح ماشین لباسشویی، از فرو بردن خروجی شلنگ تخلیه در آب خودداری کنید.

اتصال به برق

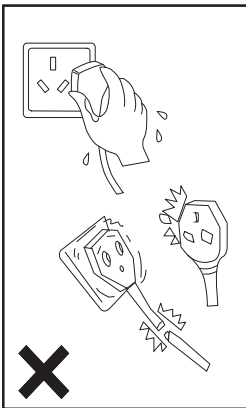

- از آنجایی که حداکثر شدت جریان دستگاه هنگام شستشو با آب گرم ۱۰ آمپر است، اطمینان حاصل شود که منبع تغذیه الکتریکی (جریان، ولتاژ و کابل) محل مورد استفاده ماشین لباسشویی، توان الکتریکی مورد نیاز دستگاه را برآورده می‌سازد.
- دوشاخه را به پریز سالم و ارت‌دار متصل کنید.
- از یکسان بودن ولتاژ برق خانه با ولتاژ مجاز دستگاه اطمینان حاصل کنید.
- دوشاخه کابل برق دستگاه باید با پریز برق مطابقت داشته باشد.
- از دوشاخه یا پریز چند منظوره به عنوان سیم رابط استفاده نکنید.
- هرگز با دست خیس دوشاخه را به پریز متصل نکرده و یا از آن خارج نکنید.
- برای خارج کردن دوشاخه از پریز برق دوشاخه را محکم گرفته و سپس آن را به سمت بیرون بکشید. از کشیدن سیم برای خارج کردن دوشاخه از پریز خودداری کنید.

- در صورت آسیب دیدن کابل برق یا مشاهده علائم قطعی در آن، باید با تهیه یا خرید کابل برق مخصوص، از شرکت سازنده توسط مرکز خدمات پس از فروش اقدام به تعویض آن نمایید.

هشدار ⚠️

۱- دستگاه باید به پریز مجهز به سیم اتصال زمین وصل شود تا در صورت ایجاد اتصال کوتاه، خطر برق گرفتگی را به حداقل برساند.

۲- مداری که ماشین لباسشویی با آن کار می‌کند، باید جدا از سایر تجهیزات الکتریکی باشد؛ در غیر اینصورت موجب خاموش شدن ناگهانی محافظ برق یا پریدن فیوز خواهد شد.

توجه ⚠️

• قبل از راه اندازی ماشین لباسشویی، از نصب صحیح آن اطمینان حاصل کنید.

• قبل از شستشوی لباس‌ها برای اولین بار، اجازه دهید ماشین لباسشویی خالی و بدون آن که لباسی داخل آن ریخته شود، یک دور کامل برنامه شستشو را انجام دهد. برای این منظور به ترتیب زیر عمل نمایید:

- ۱- دستگاه را به برق وصل کرده و شیر آب آن را باز کنید.
 - ۲- مقداری پودر شوینده (در حدود ۱۰ گرم) در محفظه مواد شوینده ریخته و آن را ببندید.
 - ۳- دکمه On/Off (I) را برای روشن شدن دستگاه فشار دهید.
 - ۴- گردانه انتخاب برنامه را روی Cotton (کتان) تنظیم کنید.
 - ۵- دکمه Start/Pause (||▶) را برای شروع شستشو فشار دهید.
- این عمل باعث تخلیه آب باقیمانده ناشی از آزمایشات انجام شده در کارخانه می‌شود.

دسته‌بندی لباس‌ها

برای جلوگیری از آسیب دیدن لباس‌ها و بروز اختلال در فرآیند شستشو، توصیه‌های زیر را به دقت مطالعه نمایید.

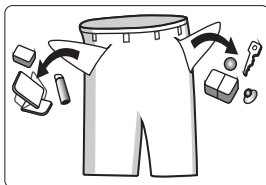

۱- حجم لباس‌ها نباید از ظرفیت مجاز دستگاه، بیشتر باشد.

۲- لباس‌ها را با توجه به رنگ بندی و برچسب مراقبت آن‌ها دسته بندی کنید. (اغلب لباس‌ها دارای برچسب مراقبت در پشت یقه یا درز کناری هستند.)

۳- از خالی بودن جیب لباس‌ها اطمینان حاصل کنید. اشیاء خارجی (از قبیل میخ، سکه، گیره کاغذ و غیره) ممکن است باعث آسیب دیدن لباس یا قطعات ماشین لباسشویی شود.

۴- قبل از شستشو زیپ یا غزن لباس‌ها را ببندید.

۵- لباس‌ها را با توجه به رنگ آن‌ها دسته بندی نموده و از شستن لباس‌های تیره همراه با لباس‌های روشن خودداری کنید.

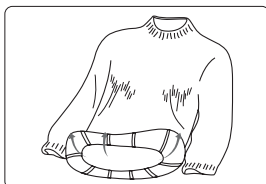

۶- در صورت وجود لکه بر روی لباس قبل از شستشو، آن را با کمک مایع پاک کننده یا لکه بر از بین ببرید.

۷- لباس هایی که به آسانی گلوله گلوله شده یا رویه پشمی دارند، ابتدا پشت و رو کرده و سپس در ماشین لباسشویی بپندازید.

• دقت کنید لباس بین درب ماشین لباسشویی و لاستیک دور آن گیر نکرده باشد.

توجه

ریختن مواد شوینده در محفظه

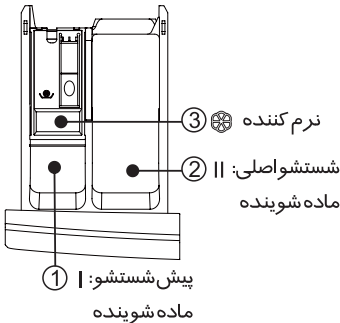

- محفظه کشویی مواد شوینده را باز کنید.
- برای برنامه پیش شستشو، ماده شوینده را در محفظه | بریزید (قابل استفاده در برنامه های پیش شستشو) برای شستشوی اصلی، ماده شوینده لباس را در محفظه | بریزید.

گزینه ۱: شوینده جامد

گزینه ۲: شوینده مایع

محفظه جایگیری مایع شوینده فقط برای مایع شوینده استفاده گردد

- مایع نرم کننده لباس را در محفظه | بریزید.
- برای شستشوی لباس ها با بهترین کیفیت و مصرف آب و انرژی کمتر، مواد شوینده مناسب با دماهای مختلف شستشو را انتخاب کنید.
- مقدار ماده شوینده یا نرم کننده در هر شستشو را فقط باید یکبار در محفظه بریزید. برای مقدار مایع نرم کننده یا شوینده مورد نیاز بر هر بار شستشو به دستورالعمل تولید کننده مراجعه نمایید.
- مقدار ماده شوینده بیش از حد، باعث تولید کف زیاد، سرریز شدن آب یا کف و حل نشدن کامل ماده شوینده در آب شده و در نتیجه آبکشی لباس ها با مشکل مواجه خواهد شد.

توجه

هنگامی که می خواهید از ماده "ضد عفونی کننده" استفاده کنید، لطفاً مقدار مناسبی از مواد ضد عفونی کننده و مقدار مناسبی از مایع لباسشویی را داخل کشوی (۱) بریزید که این امر می تواند همزمان برای ضد عفونی و تمیز کردن لباس ها استفاده شود.

خروج مواد شوینده (به صورت خودکار)

استفاده از مواد شوینده مایع (به صورت خودکار)

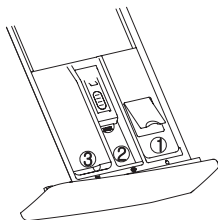

می توانید قبل از شستشو مواد شوینده مایع را در داخل کشوی (۱) بریزید. در حین کار، ماشین لباسشویی به طور خودکار مواد شوینده مایع را با توجه به وزن اضافه می کند. این کار را میتوان به صورت دستی یک بار انجام داد، و چندین بار بصورت هوشمندانه، دقیق و خودکار اضافه کرد

۱. کشوی شوینده مایع:
شوینده مایع

۲. کشوی نرم کننده:
نرم کننده مایع

۳. کشوی پودر لباسشویی:
پودر یا مایع شوینده

استفاده از پودر لباسشویی یا نرم کننده (دستی)

اگر می خواهید از پودر ماشین لباسشویی یا نرم کننده استفاده کنید لطفاً دکمه را فشار دهید تا عملکرد افزودن خودکار بسته شود (نمایشگر اکنون «خاموش» OFF می شود). مواد شوینده بدون کف یا

کم کف را انتخاب کنید که برای ماشین های لباسشویی درب جلو مناسب هستند • جهت تعیین میزان پودر ماشین لباسشویی مورد نیاز، می توانید به کتابچه راهنمای کاربر مراجعه کنید •

بارگیری بیش از حد پودر لباسشویی می تواند حباب های زیادی ایجاد کند. به دلیل تأثیر انحلال پودر، این امر شستشو را با مشکل مواجه خواهد کرد •

هشدار ⚠

۱. در اولین استفاده از مواد شوینده مایع و عملکرد آزادسازی خودکار، لطفاً برنامه Quick

«شستشوی سریع» را روی لوله و درام شستشو اجرا کنید •

۲. طبیعی است که هنگام کشیدن کشوی مواد شوینده مایع، چند ماده شوینده مایع به داخل کشوی آب برود. لطفاً از کشیدن مکرر کشو برای کاهش هزینه مواد شوینده مایع خودداری کنید •

۳. جهت اطلاع از مقدار نرم کننده، لطفاً به دفترچه راهنما مراجعه کنید. بارگذاری بیش از حد نرم کننده باعث از بین رفتن فایبر مصنوعی می شود •

۴. سطح مایع نباید بالاتر از خط MAX کشوی پخش مایع باشد •

۵. لطفاً ابتدا نرم کننده یا سفید کننده غلیظ را رقیق کرده و سپس در کشوی پخش مایع، بریزید •

■ مراحل شست و شو

۴) درب را باز کنید، لباس ها را در محفظه قرار دهید و درب را ببندید؛ مواد شوینده را در کشوی مواد شوینده قرار دهید و کشو را ببندید.

شیلنگ تخلیه را قرار دهید

۳)

دوشاخه برق را وصل کنید

۲)

۱) شیلنگ ورودی را وصل کرده و شیر را باز کنید

دستگاه را روشن کنید

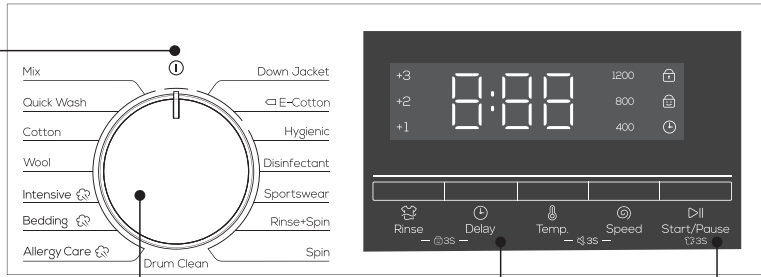

برنامه دلخواه را انتخاب کنید

تنظیمات را سفارشی کنید، موارد چون زمان تاخیر، دما، سرعت چرخش و غیره

دکمه «شروع» را بفشارید

- دستگیره را به چپ و راست بچرخانید تا ماشین لباسشویی روشن شود.
- برای انتخاب یک سیکل (چرخه)، انتخابگر سیکل را بچرخانید.
- تنظیمات چرخه (دما و چرخش و غیره) را در صورت لزوم تغییر دهید.
- اگر می‌خواهید چرخه شستشو را در زمان مورد نظر به پایان برسانید، تأخیر زمانی Time Delay را تنظیم کنید.
- دکمه شروع/توقف را فشار دهید.
- برای تغییر چرخه در حین کار.
- برای توقف فرآیند، دکمه شروع/توقف را فشار دهید.
- یک چرخه متفاوت را انتخاب کنید.
- برای شروع چرخه جدید، دوباره دکمه شروع/توقف را فشار دهید.

صفحه کنترل

- تصویر زیر یک نمونه ساده از صفحه کنترل این مدل لباسشویی است.
- تصویر فقط به عنوان مرجع می باشد. لطفاً به اثر واقعی مراجعه کنید.

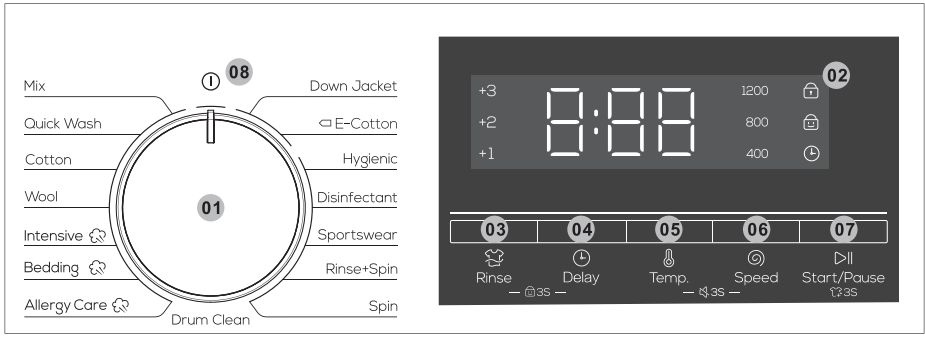

<p>برنامه شستشوی مورد نظر را می توانید با چرخاندن گردانه انتخاب کنید.</p>	<p>۱- گردانه انتخاب برنامه شستشو</p>
<p>صفحه نمایش اطلاعات مربوط به برنامه شستشوی انتخاب شده، زمان تقریبی باقیمانده شستشو و کدهای خطا هنگام بروز اشکال را نشان می دهد.</p>	<p>۲- صفحه نمایش</p>
<p>برای انتخاب زمان های آبکشی، دکمه Rinse را فشار دهید زمان شستشوی موجود بستگی به چرخه انتخاب شده دارد این حالت بصورت مداوم قابل تنظیم است، با هر بار فشار دادن، چرخه های زمان آبکشی بین «بدون افزایش» تا «حداکثر (+۳)» متغیر هستند، نماد مربوط به افزایش زمان آبکشی همیشه روشن است، دیگر نماد افزایش زمان آبکشی خاموش می شود.</p>	<p>۳. Rinse (آبکشی)</p>
<p>با هر بار فشار دادن این دکمه، گزینه های قابل دسترس برای انتخاب زمان شروع شستشو با تاخیر نشان داده می شود. (از ۳ تا ۲۴ ساعت و با فواصل زمانی یکساعت)</p>	<p>۴- Delay (تاخیر در شستشو)</p>
<p>برای تنظیم درجه حرارت آب در برنامه شستشوی انتخاب شده، این دکمه را فشار دهید. گزینه های قابل دسترس به برنامه شستشو بستگی دارد. دمای انتخاب شده بر روی صفحه نمایش ظاهر می شود.</p>	<p>۵- Temp (تنظیم دمای آب)</p>
<p>برای تنظیم سرعت چرخش خشک کن، این دکمه را فشار دهید. گزینه های قابل دسترس به برنامه شستشو بستگی دارد. سرعت انتخاب شده بر روی صفحه نمایش ظاهر می شود.</p>	<p>۶- Speed (تنظیم سرعت چرخش خشک کن)</p>
<p>برای شروع عملیات شستشو یا وقفه در آن، این دکمه را فشار دهید. برای شروع برنامه شستشو این کلید را یکبار فشار دهید. برای وقفه در عملیات شستشو، این دکمه را مجدداً فشار دهید. در این حالت می توانید تنظیمات و برنامه شستشو را تغییر دهید. با فشار دادن مجدد این دکمه عملیات شستشو از سر گرفته می شود.</p>	<p>۷- Start/Pause (شروع / وقفه در شستشو)</p>
<p>برای روشن یا خاموش کردن ماشین لباسشویی، این دکمه را فشار دهید. اگر بدون آنکه از ماشین لباسشویی استفاده کنید، دستگاه بیشتر از ۱۰ دقیقه روشن بماند، به طور خودکار خاموش خواهد شد.</p>	<p>۸- Power (روشن/خاموش)</p>

Ⓛ Delay (شستشو با تاخیر)

با انتخاب زمان تاخیر در شروع شستشو از ۳ الی ۲۴ ساعت (با فواصل زمانی یک ساعت)، دستگاه بطور خودکار شستشوی لباس ها را در ساعت تنظیم شده به پایان می رساند. زمان ظاهر شده بر روی صفحه نمایش، زمان پایان شستشو را نشان می دهد.

۱- برنامه شستشوی مورد نظر را انتخاب کنید. سپس در صورت لزوم، تنظیمات برنامه را تغییر دهید.
۲- دکمه Delay را چند بار فشار دهید تا زمان مورد نظر برای اتمام شستشو روی صفحه نمایش ظاهر شود.

۳- دکمه Start/Pause  را فشار دهید.

نشانگر مربوطه همراه با نشانگر زمان روشن می شود.

۴- برای غیر فعال کردن عملکرد شستشوی با تاخیر (Delay)، دکمه On/Off  را فشار دهید.

مثال: فرض کنید که می خواهید شستشوی لباس ها را که در حالت عادی ۲ ساعت طول می کشد، پس از ۳ ساعت تمام شود. برای همین باید زمان تاخیر در شستشو را روی ۳ ساعت تنظیم کرده و در ساعت ۲ بعد از ظهر دکمه Start/Pause  را فشار دهید. در این حالت شستشوی لباس در ساعت ۳ بعد از ظهر (با یک ساعت تاخیر) شروع شده و در ساعت ۵ بعد از ظهر به پایان می رسد.

نشانگر بخارشوی

روشن بودن نشانگر بخار شوی به معنای فعال بودن این عملکرد است. به علت متفاوت بودن ساختار ماشین های لباسشویی، برخی از مدل ها فاقد این عملکرد بوده و باید به مدل دستگاه خود مراجعه نمایید.

قفل کودک (Child Lock)

برای جلوگیری از وقوع حوادث احتمالی برای کودکان، عملکرد قفل کودک تمامی دکمه های ماشین لباسشویی را قفل می کند.

برای فعال یا غیر فعال کردن عملکرد قفل کودک، دکمه Temp. (دمای آب) و Speed (تنظیم سرعت چرخش خشک کن) را همزمان و به مدت ۳ ثانیه فشار دهید. به محض فعال شدن قفل کودک، نشانگر  روشن می شود.

قطع کردن زنگ دکمه ها (Alarm Off)

برای قطع یا روشن کردن صدای زنگ دکمه ها و گرونده انتخاب برنامه شستشو به ترتیب زیر عمل کنید:
برای قطع صدای زنگ دکمه Speed (تنظیم سرعت چرخش خشک کن) و Delay (تأخیر در شستشو) را همزمان و به مدت ۳ ثانیه فشار دهید. به محض قطع شدن زنگ، نشانگر  روشن می شود.

قفل درب (Door Lock)

در صورت بسته یا قفل نشدن درب ماشین لباسشویی نشانگر قفل درب خاموش است، با بستن یا قفل کردن صحیح درب ماشین لباسشویی، نشانگر قفل درب  روشن می شود.

اضافه کردن لباس (Reload)

برای اضافه کردن لباس در حین شستشو، دکمه Start/Pause  را به مدت ۳ ثانیه فشار دهید. پس از باز شدن قفل درب می توانید لباس ها را به لباس های در حال شستشو اضافه کنید.

■ برنامه‌های شستشو

- Mix :** برای شستشوی لباس‌های کتان و الیاف مصنوعی همراه یکدیگر این برنامه را انتخاب کنید.
- Quick Wash :** برای شستشوی سریع لباس‌های نسبتاً کثیف و کمتر از ۲ کیلوگرم این برنامه را انتخاب کنید.
- Cotton :** این برنامه برای شستشوی لباس‌های کتان، ملحفه، روبالشی، روتختی، رومیزی، دستمال سفره، لباس زیر، حوله، پیراهن مناسب است. زمان شستشو و دفعات آبکشی یا توجه به وزن لباس‌ها بطور خودکار تنظیم می‌شود.
- Wool :** برنامه شستشوی لباس‌های پشمی با چرخش آرام و شستشوی ملایم لباس‌ها از چروک شدن، آب رفتن و دفرمه شدن لباس‌های پشمی محافظت می‌کند. برای استفاده از این برنامه از شوینده خنثی استفاده کنید.
- Intensive :** برای شستشوی لباس‌های بسیار کثیف، این برنامه را انتخاب کنید. مدت زمان شستشو در این برنامه طولانی‌تر از برنامه‌های دیگر است.
- Bedding :** این برنامه برای شستشوی لباس‌های سنگین از جمله لباس‌های جین، و ملحفه، پتو و غیره مناسب است.
- Allergy Care :** با انتخاب این برنامه برای تمیز شدن کامل مواد شوینده باقیمانده در لباس‌ها، شستشوی لباس‌ها در دمای بالا و دفعات آبکشی بیشتر انجام این برنامه برای شستشوی کاپشن کاملاً مناسب است.
- E-Cotton :** عملکرد بهینه با انرژی کمتر برای پارچه‌های نخی. جهت صرفه‌جویی در مصرف انرژی، دمای واقعی شستشو ممکن است کمتر از مقدار مشخص شده باشد.
- Hygienic :** این روش برای لباس‌هایی است که باید استریل شوند.
- Disinfectant :** لباس‌هایی که نیاز به ضد عفونی دارند، اعمال می‌شود.
- Sportwear :** مناسب برای شستن لباس‌های ورزشی.
- Rinse+ Spin :** برای تمیز کردن مواد شوینده باقیمانده در لباس‌ها و گرفتن آب اضافی آن‌ها این برنامه را انتخاب کنید.
- Spin :** برای گرفتن آب اضافی لباس‌ها این برنامه را انتخاب کنید.
- Drum Clean :** برای تمیز کردن درام از کثیفی و باکتری. مطمئن شوید که درام کاملاً خالی از لباس است. از مواد شوینده و پاک‌کننده دیگری برای تمیز کردن درام استفاده نکنید.

■ جدول برنامه‌های شستشو

- راندمان و عملکرد شستشو با کیفیت مواد شوینده استفاده شده تعیین می شود. فقط از مواد شوینده تایید شده در ماشین لباسشویی استفاده کنید.
- در صورت نیاز از مواد شوینده مخصوص استفاده کنید، به عنوان مثال. برای پارچه های مصنوعی و پشمی همیشه به توصیه های تولیدکننده مواد شوینده توجه کنید.
- از مواد شوینده خشک مانند تری کلرواتیلن و محصولات مشابه استفاده نکنید. بهترین شوینده را انتخاب

حداکثر ظرفیت (kg)		برنامه شستشو
۱۰٫۵	۱۰	
۷	۷	Mix (مخلوط)
۲	۲	Quick Wash (لباس‌های کتان)
۱۰٫۵	۱۰	Cotton (لباس‌های کتان)
۲	۲	Wool (لباس‌های پشمی)
۵	۵	Intensive (لباس‌های زمخت)
۱۰٫۵	۱۰	Bedding (ملحفه، روختی و ...)
۵	۵	Allergy Care (ضد حساسیت)
۲	۲	Down Jacket (کاپشن)
۱۰٫۵	۱۰	E-Cotton (کتان-اقتصادی)
۲	۲	Hygienic (بهداشتی)
۷	۷	Disinfectant (کاپشن)
۵	۵	Sportswear (لباس ورزشی)
۱۰٫۵	۱۰	Spin (خشک‌کن)
۱۰٫۵	۱۰	Rinse+Spin (آبکشی + خشک‌کن)
-	-	Drum Clean (تمیز کردن مخزن)

■ عملکردهای ویژه

باز کردن اضطراری درب (در برخی از مدل‌ها)

حلقه اضطراری را پایین

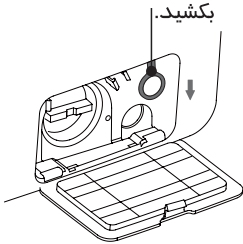

- اگر هنگام قطع طولانی مدت برق بخواهید لباس‌ها را از داخل ماشین لباسشویی خارج کنید، ابتدا مطمئن شوید که سطح آب مخزن شستشو زیر سطح ایمن قرار گرفته، دمای آب کمتر از ۴۰ درجه سانتیگراد و چرخش داخلی نیز متوقف شده باشد. سپس شلنگ تخلیه را باز کرده و پایین نگهدارید تا آب کاملاً تخلیه شود، پس از آن مجدداً شلنگ تخلیه را وصل کنید.
- درپوش پمپ تخلیه در قسمت سمت راست و پایین لباسشویی را باز کنید. حلقه را به آرامی به سمت پایین بکشید. سپس با شنیدن بوق صدای کوتاه، درب ماشین لباسشویی را باز کرده و لباس‌ها را خارج کنید یا داخل لباسشویی قرار دهید.
- درپوش پمپ تخلیه را ببندید.
- از این روش فقط در مواقع اضطراری استفاده کنید.

از سرگیری شستشو

این دستگاه مجهز به عملکرد از سرگیری شستشو در مواقع قطع برق است. در صورت قطع برق یا شل شدن دوشاخه در حین شستشو، وضعیت عملیاتی دستگاه در حافظه ذخیره شده و پس از اتصال مجدد برق، دستگاه به کار خود ادامه می‌دهد.

تشخیص وزن لباس

دستگاه در شروع عملیات شستشو وزن لباس‌ها را تخمین زده و از شوینده لباس به طور خودکار و با توجه به وزن لباس‌ها استفاده می‌کند. (مشروط بر آنکه شوینده کافی در محفظه وجود داشته باشد). سپس برای صرفه جویی در مصرف آب، مقدار آب را متناسب با مقدار شوینده لباس تعیین می‌کند.

حفاظت در برابر عدم توزیع یکنواخت

- زمانی که ماشین لباسشویی آماده چرخش می‌شود، چند دقیقه طول می‌کشد تا لباس‌ها به طور یکنواخت در مخزن شستشو پراکنده شوند.
- در صورت عدم توزیع یکنواخت لباس‌ها پس از چند دقیقه، برای جلوگیری از تکان و لرزش شدید ماشین لباسشویی، سرعت چرخش کمتر می‌شود.
- چنانچه تعداد لباس‌ها کمتر از حد معمول باشد، به علت فعال بودن عملکرد "حفاظت در برابر عدم توزیع یکنواخت" لباس‌ها، دستگاه عملیات چرخش را متوقف می‌کند. در این حالت باید برای شروع عملیات چرخش، تعداد لباس‌های داخل دستگاه را اضافه کنید.

آپاشی (در برخی مدل ها قابل استفاده نیست)

این دستگاه از فناوری توزیع خودکار مواد شوینده استفاده می کند. آب از محفظه مواد شوینده خارج می شود تا مواد شوینده را به درام داخلی تحویل دهد. همچنین روی شیشه پنجره مشاهده آب می باشد که در تمیز کردن کف و لکه روی لباس و پنجره تأثیر بهتری دارد. این امر باعث می شود فرآیند شستشو بهتر انجام شود و یک محیط شستشو تمیز با کارایی بالا همراه با صرفه جویی در مصرف آب ایجاد شود!

لامپ درام (در برخی مدل ها قابل استفاده نیست)

در ابتدای برنامه، در پایان برنامه و در توقف حالت شستشو، لامپ سیلندر ماشین لباسشویی روشن می شود. می توانید وضعیت لباس ها را در ماشین لباسشویی مشاهده کنید و لذت شستشوی هوشمند را حس کنید.

به دلیل به روز شدن مد لها، تنظیمات عملکرد ها ممکن است با توضیحات بالا متفاوت باشد، از این رو عملکرد دستگاه خود را معیار قرار دهید.



سرویس و نگهداری

سرویس و نگهداری صحیح از ماشین لباسشویی باعث افزایش طول عمر مفید آن می شود.

هشدار

قبل از شروع سرویس دستگاه، دوشاخه را از پریز برق خارج کرده و شیر آب را ببندید.

■ تمیز کردن مخزن لباسشویی

زنگ زدگی های به جا مانده از اجسام فلزی در مخزن شستشو را باید بلافاصله با استفاده از سفیدکننده های فاقد کلر از بین ببرید. برای تمیز کردن مخزن شستشو هرگز از سیم ظرفشویی استفاده نکنید.

■ تمیز کردن بدنه

- ۱ - در صورت سرریز شدن آب از لباسشویی، بلافاصله با استفاده از یک دستمال خشک، بدنه را پاک کنید. از برخورد اجسام تیز با بدنه خودداری کنید.
- ۲- در صورت لزوم می توانید بدنه دستگاه را با استفاده از مواد شوینده رقیق شده خنثی و غیر ساینده تمیز کنید.

تمیز کردن پمپ تخلیه

- ۱- با استفاده از یک سکه یا مانند آن درپوش فیلتر را با چرخاندن آن در جهت فلش (شکل ۱) باز کنید.
- ۲- فیلتر را بچرخانید تا آب باقیمانده در پمپ تخلیه از آن خارج شده و در صورت وجود شی خارجی در فیلتر آن را خارج کنید.
- ۳- فیلتر را مجدداً نصب کنید.

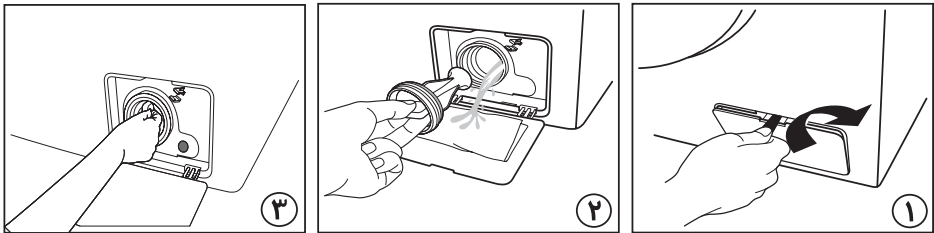

تمیز کردن فیلتر ورودی آب

- اگر پس از باز کردن شیر آب، متوجه شدید که آب به خوبی یا اصلاً وارد محفظه (مخزن) شستشو نمی‌شود، باید آن را تمیز کنید.
- ۱- فشار آب را کم کنید:
 - الف- شیر آب را ببندید.
 - ب- یکی از برنامه‌های شستشو به استثناء برنامه Spin (خشک‌کن) را انتخاب کنید.
 - ج- دکمه Start/Pause (شروع / وقفه در شستشو) را فشار دهید و اجازه دهید تا لباسشویی در حدود ۴۰ ثانیه طبق برنامه انتخاب شده کار کند.
 - د- دوشاخه را از پریز خارج کنید.
 - ۲- شلنگ ورودی را از شیر آب جدا کنید.
 - ۳- فیلتر ورودی را با آب بشویید.
 - ۴- شلنگ ورودی آب را مجدداً به شیر آب وصل کنید.

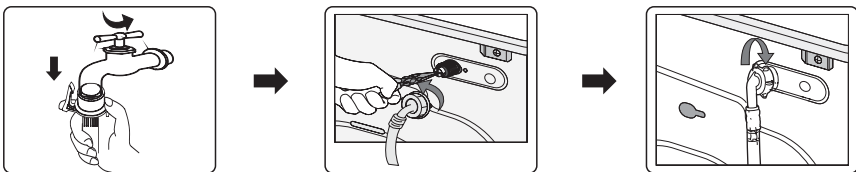

تمیز کردن محفظه مواد شوینده

شکل ظاهری محفظه مواد شوینده در مدل‌های مختلف متفاوت است. برای تمیز کردن محفظه مواد شوینده مراحل زیر را دنبال نمایید:

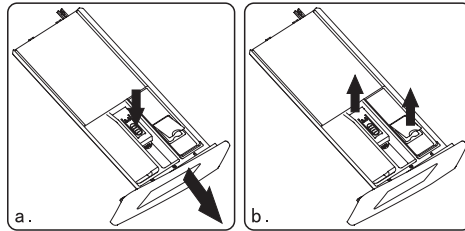

در صورت باقیماندن مواد شوینده یا نرم کننده در محفظه مواد شوینده:

- مطابق شکل (a) محفظه مواد شوینده را بیرون بکشید، ضامن را به سمت پایین فشار دهید و سپس محفظه را کاملا از جای خود خارج کنید.
- مطابق شکل (b) محفظه مواد نرم کننده را خارج کنید (به آرامی بالا ببرید) و سپس در پوش محفظه لوله ای شکل (سیفون) را در بیاورید (به آرامی بلند کنید).
- با آب یا مسواک محفظه و قسمت لوله‌ای شکل (سیفون) را بشویید.
- درپوش و محفظه لوله ای شکل (سیفون) را در جای خود قرار داده و محفظه کشویی مواد شوینده را ببندید.

■ هنگام باز کردن محفظه مواد شوینده ممکن است مقداری از ماده شوینده داخل محفظه ورودی آب بریزد، این امر طبیعی است.

برای جلوگیری از هدر رفتن ماده شوینده از باز و بسته کردن مداوم محفظه مواد شوینده خودداری کنید.

■ هنگام تنظیم دستگاه (مانند جابجایی یا کج کردن آن و غیره) مراقب سرریز شدن مواد شوینده باشید که ممکن است شما را دچار مشکل کند. در این مواقع محفظه مواد شوینده را از جای خود خارج کنید.

پیشگیری سریع جهت جلوگیری از یخ زدگی ماشین لباسشویی

اگر دمای محلی که ماشین لباسشویی در آن قرار دارد به زیر صفر درجه سانتیگراد برسد، ممکن است دچار یخ زدگی شود.

- ۱- ماشین لباسشویی را خاموش کرده و دوشاخه آن را از پریز خارج کنید.
- ۲- روی شیر آب گرم بریزید تا شلنگ ورودی آزاد شود.
- ۳- شلنگ ورودی آب را باز کرده و داخل آب گرم قرار دهید.
- ۴- داخل مخزن شستشو آب گرم بریزید و مدت ۱۰ دقیقه به همان حالت باقی بگذارید.
- ۵- شلنگ ورودی آب را مجدداً به شیر آب وصل کنید.

توجه 

- ۱- در صورت استفاده مجدد از ماشین، توجه داشته باشد که دمای محیط بالای صفر درجه باشد.
- ۲- اگر ماشین لباسشویی را در محلی نصب کرده اید که احتمال یخ زدن آن وجود دارد، آب باقیمانده در شلنگ تخلیه و ورودی آب را کاملاً تخلیه کنید.
- ۳- در صورت یخ زدن ماشین لباسشویی با تکنسین مربوطه تماس بگیرید.

رفع اشکال

اشکال	راه حل
مقداری آب در ماشین لباسشویی باقیمانده است.	این حالت طبیعی بوده و به علت آزمایشات انجام شده در کارخانه است.
لباسشویی کار نمی‌کند.	<ul style="list-style-type: none"> • از اتصال صحیح دوشاخه به پریز اطمینان حاصل کنید. • از باز بودن شیر آب اطمینان حاصل کنید. • از فشار دادن دکمه On/Off و روشن بودن دستگاه اطمینان حاصل کنید. • از فشار دادن دکمه Start/Pause اطمینان حاصل کنید. • از فعال نبودن عملکرد تاخیر در شروع شستشو اطمینان حاصل کنید.
آب نشت می‌کند.	<ul style="list-style-type: none"> • شلنگ ورودی آب را کنترل کرده و محکم کنید. • شلنگ تخلیه آب را کنترل کرده و در صورت لزوم از یک متخصص بخواهید آن را تعمیر کند.

راه حل

اشکال

- از باز کردن پیچ های مخصوص حمل دستگاه اطمینان حاصل کنید.
- از تنظیم صحیح پایه ها جهت تراز شدن لباسشویی اطمینان حاصل کنید.
- از نصب ماشین لباسشویی بر روی سطحی صاف و محکم مطمئن شوید.
- از نبودن سنجاق یا اشیاء فلزی در داخل مخزن لباسشویی اطمینان حاصل کنید.

صدای غیر عادی از دستگاه شنیده می شود و لرزش شدید دارد.

- برنامه شستشوی صحیح را انتخاب کنید.
- مقدار مواد شوینده را طبق دستورالعمل ذکر شده بر روی بسته بندی آن در محفظه بریزید.

نتیجه شستشورضایت بخش نیست.

- از فعال نبودن عملکرد قفل کودک مطمئن شوید.
- ابتدا دکمه Start/Pause و سپس دکمه مورد نظر را فشار دهید.

دکمه های ماشین لباسشویی کار نمی کنند.

- از توزیع یکنواخت لباس ها در مخزن شستشو مطمئن شوید.
- از جریان ورودی و تخلیه کامل آب اطمینان حاصل کنید.

زمان واقعی برای شستشوی لباس ها در هر برنامه با زمان نشان داده شده بر روی نمایشگر همخوانی ندارد.

- حداکثر ارتفاع شلنگ تخلیه از سطح زمین نباید کمتر از ۶۵ سانتیمتر باشد.
- از فرو نرفتن شلنگ تخلیه در آب اطمینان حاصل کنید.

هنگام تخلیه آب، مخزن شستشو از آب پر می شود.

کد خطا	توضیح	راه حل
E1	پر شدن آب مخزن شستشو بیش از حد معمول طول می کشد.	<ul style="list-style-type: none"> از باز بودن شیر آب مطمئن شوید. از کم نبودن فشار آب مطمئن شوید. از مسدود نبودن شلنگ ورودی اطمینان حاصل کنید
E2	تخلیه آب بیش از حد معمول طول می کشد.	<ul style="list-style-type: none"> از مسدود نبودن پمپ تخلیه مطمئن شوید. در صورت لزوم با تکنسین مربوطه تماس بگیرید.
E3	قفل درب لباسشویی خراب شده است.	<ul style="list-style-type: none"> درب لباسشویی را دوباره محکم ببندید. از گیر نکردن لباس بین درب لباسشویی و لاستیک دور آن مطمئن شوید. در صورت لزوم با تکنسین مربوطه تماس بگیرید
E4	آب بیش از حد مجاز پر شده است.	<ul style="list-style-type: none"> اجازه دهید ماشین تا زمانی که آب به حد مجاز در برنامه تنظیم شده برسد، آن را به طور خودکار تخلیه کند. در صورت لزوم با تکنسین مربوطه تماس بگیرید.
E5	الکتروموتور خراب شده است.	<ul style="list-style-type: none"> با تکنسین مربوطه تماس بگیرید.
E6	هیتر کار نمی کند.	<ul style="list-style-type: none"> با تکنسین مربوطه تماس بگیرید.
E7	اشکالی در رابطه با سنسور دما به وجود آمده است.	<ul style="list-style-type: none"> با تکنسین مربوطه تماس بگیرید.
E9	اشکالی در ارتباط با فرمان های دستگاه پیش آمده است.	<ul style="list-style-type: none"> با تکنسین مربوطه تماس بگیرید.
E10	اشکال در اینورتر	<ul style="list-style-type: none"> با تکنسین مربوطه تماس بگیرید.
EP	برنامه شستشوی در حال اجرا یا برنامه شستشوی انتخاب شده همهنگی ندارد.	<ul style="list-style-type: none"> کلید انتخاب برنامه شستشو را بروی برنامه در حال اجرا تنظیم کنید.

برچسب مراقبت لباس‌ها

حداکثر دمای اتوکشی ۱۰۰°C		جنس مقاوم	
اتوکشی مجاز نیست.		پارچه های ظریف	
خشکشویی با هر حلالی مجاز است.	(A)	قابل شستشو در دمای ۹۰°C	
خشکشویی فقط با پرکلرید، سوخت سبک، الکل خالص یا R113 مجاز است.	(P)	قابل شستشو در دمای ۶۰°C	
خشکشویی فقط با سوخت هواپیما، الکل خالص یا R113 مجاز است.	(F)	قابل شستشو در دمای ۴۰°C	
خشکشویی مجاز نیست.		قابل شستشو در دمای ۳۰°C	
بر روی سطح صاف خشک شود.		شستشو با دست	
برای خشک کردن می‌توانید آویزان کنید.		فقط خشکشویی	
بر روی چوب لباسی خشک شود.		سفیدکننده با آب سرد مجاز است.	
از خشک کن با دمای معمولی استفاده شود.		استفاده از سفیدکننده مجاز نیست.	
از خشک کن با دمای پایین استفاده شود.		حداکثر دمای اتوکشی ۲۰۰°C	
از خشک کن استفاده نشود.		حداکثر دمای اتوکشی ۱۵۰°C	

هشدارهای ایمنی

- جهت پیشگیری از برق‌گرفتگی، آتش‌سوزی و سایر حوادث، نکات زیر را به خاطر بسپارید:
- فقط از ولتاژ برق اشاره شده در این راهنما استفاده کنید. چنانچه اطلاعاتی در مورد ولتاژ برق منزل خود ندارید با مرکز برق منطقه خود تماس بگیرید.
- از آنجایی که حداکثر شدت جریان دستگاه هنگام استفاده از عملکرد شستشو با آب گرم ۱۰ آمپر است، اطمینان حاصل شود که منبع تغذیه الکتریکی (جریان، ولتاژ و کابل) محل مورد استفاده ماشین لباسشویی، توان الکتریکی مورد نیاز دستگاه را برآورده می‌سازد.
- از کابل برق دستگاه به خوبی محافظت نمایید. کابل برق نباید در مسیر رفت آمد افراد یا سایر اشیاء قرار گرفته و موجب آسیب دیدن آن شود. به محل قرار گرفتن دوشاخه توجه ویژه ای داشته باشید.
- از یک پریز برق برای چند وسیله برقی یا کابل رابط استفاده نکنید. اضافه بار بیش از حد در سیم کشی منجر به آتش‌سوزی یا برق‌گرفتگی خواهد شد. همچنین با دست خیس دو شاخه را از پریز خارج نکنید.
- برای حفظ ایمنی، دوشاخه را باید به پریز برق سالم و ارت‌دار متصل کنید. با دقت پریز برق را کنترل کرده و از سالم بودن پریز و مجهز بودن آن به سیم اتصال زمین (ارت) اطمینان حاصل نمایید.

حفظ محیط زیست

- ماشین لباسشویی از مواد قابل بازیافت تولید شده است. در صورت نیاز به دفع دستگاه، لطفا مطابق با قوانین دفع ضایعات منطقه خود عمل نمایید. برای جلوگیری از اتصال دستگاه به برق، کابل برق ماشین لباسشویی را قطع کرده و با جدا کردن درب آن از ورود حیوانات و کودکان به داخل لباسشویی جلوگیری نمایید.
- مقدار مواد شوینده نباید از دستورالعمل قید شده توسط شرکت سازنده آن بیشتر باشد.
- در صورت لزوم قبل از شستشوی لباس ها، از مواد لکه بر یا سفیدکننده استفاده کنید.
- برای صرفه جویی در مصرف آب و برق، شستشوی لباس ها را با ظرفیت کامل انجام دهید. ظرفیت لباس به برنامه شستشوی انتخاب شده بستگی دارد.
- نحوه صحیح دفع ضایعات لباسشویی

علامت سمت راست به این معناست که این کالا نباید همراه با سایر زباله‌های خانگی دفع گردد. جهت پیشگیری از آسیب احتمالی به محیط زیست و سلامتی انسان به علت دفع کنترل نشده زباله ها و برای کمک به استفاده مجدد و مداوم از منابع مواد، آن را باز یافت نمایید. برای باز گرداندن دستگاه مستعمل خود با نمایندگی مربوطه تماس گرفته و یا از سیستم های بازگشت و جمع آوری ضایعات استفاده کنید. آنها برای بازیافت ایمن محصول از لحاظ زیست محیطی، می‌توانند دستگاه مستعمل شما را تحویل بگیرند.



توجه

- رتبه بازدهی انرژی تحت برنامه شستشوی Cotton □ (در دمای ۴۰ و ۶۰ درجه سانتیگراد با حداکثر سرعت دور در دقیقه (RPM) آزمایش می‌شود.
- شکل ظاهری و ویژگی‌های ماشین لباسشویی با هدف ارتقای عملکرد و بهبود کارایی محصول، ممکن است بدون اطلاع تغییر کند.

برند: TCL

مدل: P2110-AGD

ظرفیت: ۱۰/۵ کیلوگرم

برچسب انرژی: A+++

مصرف انرژی ۱۹۰ kWh در سال، بر اساس ۲۲۰ برنامه شستشوی استاندارد برای لباس‌های کتان در دمای ۶۰ و ۴۰ درجه سانتیگراد با ظرفیت کامل و نیمه ظرفیت لباسشویی و مصرف انرژی در حالت‌هایی که توان مصرفی کمی دارد. میزان مصرف واقعی انرژی به نحوه استفاده از دستگاه بستگی دارد.

مصرف آب ۱۰۵۶۰ لیتر در سال، بر اساس ۲۲۰ برنامه شستشوی استاندارد برای لباس‌های کتان در دمای ۶۰ و ۴۰ درجه سانتیگراد با ظرفیت کامل و نیمه ظرفیت لباسشویی. میزان مصرف واقعی آب به نحوه استفاده از دستگاه بستگی دارد.

رده قابلیت آگیری: کلاس B براساس رتبه بندی G (کمترین قابلیت آگیری) تا A (بیشترین قابلیت آگیری).

حداکثر سرعت چرخش: ۱۲۰۰ rpm

رطوبت باقیمانده: ۵۳٪

میزان مصرف:

مدت زمان شستشو	مصرف آب (لیتر)	مصرف انرژی	ظرفیت	برنامه استاندارد
۲۹۰ دقیقه	۶۰	۰/۹۸ kWh	۱۰/۵ kg	کتان-اقتصادی ۶۰°C
۲۷۵ دقیقه	۴۷	۰/۷۴ kWh	۵ kg	کتان-اقتصادی ۶۰°C
۲۷۵ دقیقه	۴۷	۰/۷۴ kWh	۵ kg	کتان-اقتصادی ۴۰°C

توجه: مقادیر واقعی به نحوه استفاده از دستگاه بستگی داشته و ممکن است با مقادیر عددی جدولی فوق متفاوت باشد.

ماشین لباسشویی خانگی مجهز به سیستم مدیریت برق است.

مدت روشن ماندن دستگاه بدون آنکه از آن استفاده شود: ۱۰ دقیقه

توان مصرفی در حالت خاموش: ۰/۵ وات

توان مصرفی در حالتی که دستگاه روشن است اما استفاده ای از آن نمی‌شود: ۱/۰ وات

Brand: TCL
Model: P2110-AGD
Rated capacity: 10.5kg
Energy efficiency class: A+++
EU Ecolabel: N/A

Energy consumption 190 kWh per year, based on 220 standard washing cycles for standard cotton programme at 60°C and 40°C at full and partial load, and the consumption of the low-power modes. Actual energy consumption will depend on how the appliance is used.

Water consumption 10560 litres per year, based on 220 standard washing cycles for standard cotton programme at 60°C and 40°C at full and partial load, Actual water consumption will depend on how the appliance is used.

Spin-drying efficiency class B on a scale from G (least efficient) to A (most efficient).

Maximum spin speed: 1200rpm

The moisture content: 53%

Consumption values:

Standard Programme	Load	Energy consumption	Water consumption	Programme time
E-Cotton 60°C	10.5kg	0.98kWh	60.0L	290min
E-Cotton 60°C	5.0kg	0.74kWh	47.0L	275min
E-Cotton 40°C	5.0kg	0.74kWh	47.0L	275min

Note:

The actual parameters will depend on how the appliance is used, and maybe different with the parameters in above mentioned table.

The household washing machine is equipped with a power manager system.

The duration of the left-on mode is: 10min

Power consumption of off-mode: 0.5W

Power consumption of left-on mode: 1.0W

■ Protecting the environment

- The washer is manufactured by recyclable materials. If you decide to dispose of this washer, please observe the local waste disposal regulations. Cut off the power cord so that the washer cannot be connected to power. Remove the door so that small animals and children cannot get trapped inside the washer.
- Do not exceed the detergent quantities recommended in the detergent manufactures' instruction.
- Use stain removal products and blesches before the wash cycle only when strictly necessary.
- Save water and electricity by only washing full loads (the exact amount depends upon the program used).
- Correct Disposal of this Product































This marking indicates that this product should not be disposed with other household wastes throughout the EU. To prevent possible harm to the environment or human health from uncontrolled waste disposal, recycle it responsibly to promote the sustainable reuse of material resources. To return your used device, please use the return and collection systems or contact the retailer where the product was purchased. They can take this product for environmental safe recycling.

⚠ NOTE:

1. The energy efficiency rating was tested under “E-Cotton” procedure (Adjuted at 40°C and 60°C+Maximum RPM)
2. For the purpose of improving the performance of the whole washing machine, the appearance and specifications shall be changed without additional notice.

■ Fabric Care Lable

	Resistant material		Can be ironed at 100°C max	
	Delicate fabric		Do not iron	
		Item may be washed at 90°C		Can be dry cleaned using any solvent
		Item may be washed at 60°C		Dry clean with perchloride, lighter fuel, pure alcohol or R113 only
		Item may be washed at 40°C		Dry clean with aviation fuel, pure alcohol or R113 only
		Item may be washed at 30°C		Do not dry clean
	Item may be hand washed		Dry flat	
	Dry clean only		Can be hung to dry	
	Can be bleached in cold water		Dry on clothes hanger	
	Do not bleach		Tumble dry, normal heat	
	Can be ironed at 200°C max		Tumble dry, reduced heat	
	Can be ironed at 150°C max		Do not tumble dry	

■ Electrical Warning

To avoid fire, electrical shock and other accidents, please remember the following reminding:

- Only the voltage indicated in power label can be used. If you are not clear of the voltage at home, please contact the local power bureau.
- When you are using the heating function, the maximum current through the washing machine will reach 10A. Therefore, please make sure the power supply units(current, voltage and cable) can meet the normal laod requirements for the machine.
- Protect the power cord properly. Power cord shall be fixed well so that it will not trip the people or other things and be damaged. Special attention shall bepaid to the plug location.
- Do not make the wall-mounted socket overloaded or cable extended. Over loading of the wiring may cause fire or electrical shock. Do not pull out power plug with wet hand.
- To ensure your safety, power plug shall be inserted into an earthed socket. Carefully check and ensure that your socket is properly and reliably earthed.

DISPLAY	MEANS	SOLUTIONS
E 1	The washer fills over time	Check if the tap is opened. Check if the water pressure is too low. Check if the inlet hose is blocked.
E 2	Water drainage over time	Check if the drain pump is blocked. Contact a technician if necessary.
E 3	Door lock is breakdown	Close the door well again. Check if the clothes is caught between the door and seal. Contact a technician if necessary.
E 4	Water is overflowed	water automatically until the water level is suitable for wash procedure. Contact a technician if necessary.
E 5	The electrical motor is breakdown	Please contact a technician.
E 6	The heater does not work	Please contact a technician.
E 7	There is a temperature sensor fault	Please contact a technician.
E 8	Unmatched software/hardware on mainboard and frequency inverting plate	Please contact a technician.
E 9	communication failures	Please contact a technician.
E 10	Inverter failures	Please contact a technician.
EP	The procedure running is not corresponded to the cycle that the knob points.	Turn the cycle selector to the cycle corresponded to the procedure working on.

Note:

Please refer to the actually purchased model for fault display here. Different models have different fault displays.

TROUBLES

SOLUTIONS

There is some remaining water in the machine



This is normal and is the result of water tests performed at the factory.

The washer does not run



Check if the power plug is inserted well.
Check if the tap is opened.
Check if the button “Power” is pressed.
Check if the button “Start/Pause” is pressed.
Check if the delay feature is activated.

Water leakage



Check and fasten inlet hose.
Clean up drain hose and ask a specialized person to repair it when necessary.

Abnormal noise and great vibration



Check if the transit bolts has been removed.
Check if the adjustable legs are adjusted level.
Check if the washer is installed on the solid and level floor.
Check if there are any barrettes or metal articles inside.

Washing efficiency is not satisfied



Select a proper procedure.
Add the proper detergent quantity according to the instructions in detergent package.

The machine take no answer after press buttons



Check if the “Child-lock” feature has been activate.
Press button “Start/Pause” first then press other buttons.

Actually running time of procedures is not corresponded to the display time



Check if clothes in the drum is dispersive enough.
Check if the water is drain out or inflow well.

The washer fills while draining



Check if the max height of the drain hose is lower than 65cm.
Check if the drain hose is immersed.

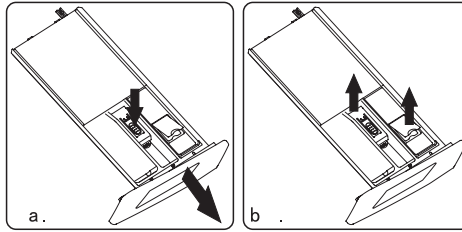

- If there is detergent or softener residue in the case:
 - ◆ As fig. (a) shows, pull the case and press down the limit rod; pull the whole drawer out;
 - ◆ As fig. (b) shows, open the case (pick it up slowly) and take out syphon plate (lift it up);
 - ◆ Use tap water or brush to wash detergent case and syphon pipe;
 - ◆ Restore case cover and syphon pipe, and push the drawer in.
- A little detergent will flow into water box when drawing the case, this is normal.
- Try not repeatedly opening and closing the case of detergent loss;
- Pay attention to the spillover of detergent that may cause inconvenience when adjusting (like tilting and moving, etc.) the machine (draw out the case before adjusting).

■ Recovery from freezing

The washing machine may freeze when it drops below 0°C.

1. Turn off the washing machine, and unplug the power cord.
2. Pour warm water over the water tap to loosen the water hose.
3. Disconnect the water hose, and soak it in warm water.
4. Pour warm water into the drum and leave it for about 10 minutes.
5. Reconnect the water hose to the water tap.

NOTE

1. When the washing machine is reused, make sure the ambient temperature is above 0°C.
2. If your washing machine is located in the room where it can get frozen easily, please drain the remaining water inside drain hose and inlet hose thoroughly.
3. Please contact a technician if your washer is frozen.



Caution: Beware of scald!

- Maintain the machine after the hot water is cooled in case of scald;
- Turn off the tap!

■ Outlet pump cleaning (twice a year is recommended)

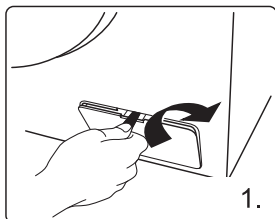

Tear down outlet pump protective cover with a blade or a coin as shown in the figure;

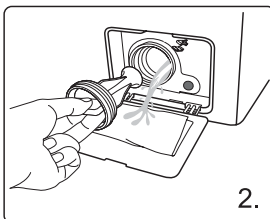

Unscrew the pump cover (beware of water residue) and take out clothes residue and clean it up completely until the blade can rotate freely;

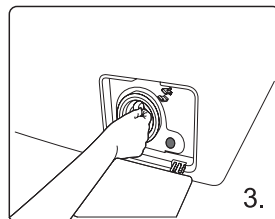

Fit on the pump cover and screw it to make sure there is no water leakage as shown in the figure. Put on the protective cover!

■ Inlet filter cleaning (twice a year is recommended)

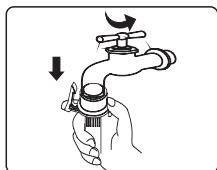

Turn off the tap, take apart the inlet hose and clean the filter with a brush;

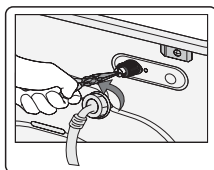

Unscrew the inlet hose in the back of the machine and pull out the filter with a nipper plier; restore it after cleaning;

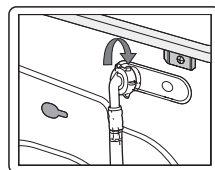

Reconnect it with inlet hose and turn on the tap to check if there is a leakage.

Unbalance Protection

- When the machine is ready to spin, The washer may take a few time to balance clothes due to great unbalance.
- If clothes is still unbalance in the drum after that, the spinning speed can be slow down to avoid great vibration.
- If clothes in drum is too less, the machine may not to spin due to the unbalance protection, then you should add more clothes in the machine to make it to spin.

Sprinkling (not applicable in some models)

■ This machine adopts detergent auto dispensing technology; water will flow out from the detergent case to delivery detergent into inner drum. It will also spray water on the glass of observation window, which has better effect of cleaning the foam and stains on the clothed and window. This will make washing process cleaner and construct a high efficient, water-saved and clean washing environment!

Drum lamp (not applicable in some models)

■ At the beginning of the program, at the end of the program and at the pause of the washing state, the lamp of the washing machine cylinder will be lit. You can observe the situation of the clothes in the washing machine and feel the fun of smart laundry.

Note: Due to the product model upgrade, the function configuration may be different from this description, please take the actual model function as the standard!

Maintenance

Proper maintenance on the washing machine can extend its work life.



Before your maintenance starts, please do pull out the power plug or disconnect power and close the tap.

■ Clean internal drum

The rusts left inside the drum by the metal articles shall be removed immediately with chlorine-free detergents. Never use steel wool.

■ Clean surface

- 1.If there is any water overflow, use the dry cloth to wipe it off immediately. No sharp items are allowed to strike the washer.
- 2.The surface can be cleaned with diluted non-abrasive neutral detergents when necessary.

■ Introduction of Other Functions

Unlock of emergency door (not applicable in some models)

- If you want to take out the clothes when there is a long-time power cut, make sure the water level in the drum is below the safe level, the temperature is under 40°C, and the inner drum is does not rotate, then detach the drain hose and lower it, replace the hose after water runs out;
- Open the drain pump cover at the bottom right of the front side, pull down the rod lightly, when hearing a light sound then open the door and take out or put in the clothes;
- Replace drain pump cover;
- This method can only be used in emergency.

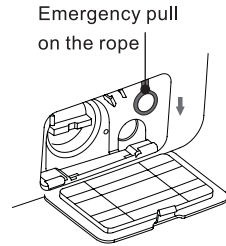

Auto Dispensing (not applicable in some models)

- This machine can dispense the laundry detergent automatically. When you want to use the powder detergent by yourself, please turn off the combination button to stop this function;
- When you start the machine, if the indicator light shows full, it means the detergent is abundant; when the washing finishes, if there is only one bar of the light left, and it shows “□□□□” for the service time, it means the detergent is running out, then you need to add the detergent.
- Before the washing, you can put the detergent in the detergent case, then the machine will dispense the detergent according to the weight of the clothes in the process of washing automatically.
- Please find the process table for further information of the default state for this function.

Resume Function

- This machine has the resume function in case of power-down. If there is a power failure or plug loose in the process of machine, the machine can remember the working status and resume work when the power is restored.

Memory Function (not applicable in some models)



- This machine can remember the latest working process automatically. When you turn on the machine again, the machine remembers the washing process and the settings you made last time (it means the whole working process of the latest washing will be selected by default when the machine starts)

Cloth Weigh Awareness

- In the beginning of the washing, the machine will estimate the weight of the clothes and dispense the detergent automatically (on condition that there is enough detergent in the case), then decide the amount of the water accordingly to achieve the goal of saving water.

■ Table of Washing Procedures

- Washing efficiency and performance is determined by used detergent quality. Use only machine wash approved detergent.
- If need use specific detergent, e.g. for synthetic and woolen fabric. Mind always detergent manufacturer recommendations.
- Do not use dry cleaning agents such as trichloroethylene and similar products. Choose the best detergent.

Program	Max Load (kg)	
	10kg	10.5kg
Mix	7	7
Quick Wash	2	2
Cotton	10	10.5
Wool	2	2
Intensive 	5	5
Bedding 	10	10.5
Allergy Care 	5	5
Down Jacket	2	2
E-Cotton	10	10.5
Hygienic	2	2
Disinfectant	7	7
Sportswear	5	5
Rinse+Spin	10	10.5
Spin	10	10.5
Drum Clean	0	0

■ Programe

Mix: For mixed load consisting of cotton and synthetic.

Quick Wash: For lightly soiled garments in less than 2.0 kg that you want to wash quickly.

Cotton: For cottons, bed linens, table linens, underwear, towels, or shirts. The washing time and the rinse count are automatically adjusted according to the load.

Wool: The wool course features gentle cradling and soaking to protect the wool fibres from shrinkage/distortion. A neutral detergent is recommended.

Intensive : For heavily soiled items. The operation time is longer than other cycles. Steam provides protection against allergies and eliminates common bacteria.

Bedding : This procedure is suitable for washing heavier clothes. Jeans, bedding, etc. Steam provides protection against allergies and eliminates common bacteria.

Allergy Care : Featuring a high-temperature wash and extra rinses to help remove the remaining detergent effectively. Steam provides protection against allergies and eliminate common bacteria.

Down Jacket: Suitable for washing down fabrics.

E-Cotton: Optimal performance with lower energy for cotton fabrics. For energy saving, the actual washing temperature may be lower than specified.

Hygienic: This procedure is for clothing that needs to be sterilized.

Disinfectant: This procedure applies to clothing that needs to be disinfected.

Sportswear: Suitable for washing sports clothes.

Rinse+Spin: Featuring an additional rinse process after applying fabric softener to the laundry.

Spin: Featuring an additional spin process to effectively remove moisture from laundry.

Drum Clean: Cleans the drum by removing dirt and bacteria from it. Make sure the drum is empty. Do not use any cleaning agents for cleaning the drum.

Delay

You can set the washing machine to finish your wash automatically at a later time, choosing a delay of between 3 to 24 hours (in 1 hour increments). The hour displayed indicates the time the wash will finish.

1. Select a cycle. Then change the cycle settings if necessary.
2. Press **Delay** repeatedly until a desired end time is set.
3. Press **Start/Pause** .

The corresponding indicator turns on with the clock running.

4. To cancel the **Delay**, Turn the knob to restart the washing machine.

Real-life case

You want to finish a two-hour course 3 hours later from now. For this, you add the Delay option to the current cycle with the 3-hour setting, and press **Start / Pause**  at 2:00 p.m. Then, what happens? The washing machine starts operating at 3:00 p.m., and ends at 5:00 p.m.

Steam Wash Icon

If this icon is always bright, it means the Steam Wash function is enabled. Due to the different configuration of models, some models do not have this configuration, please refer to the actual model.

Child Lock

To prevent accidents by children, Child Lock locks all buttons except for **Power** .

- To activate or deactivate the Child Lock function, press and hold **Rinse** and **Delay** simultaneously for 3 seconds.

When Child Lock is activated, the indicator  lights up.

Alarm Off

You can turn on or off the sound of the cycle selector and all buttons.

- To turn on or off the sound, press and hold **Temp.** and **Speed** simultaneously for 3 seconds.

Door Lock

When the door is not closed or locked normally, the icon is not bright; Lock the door correctly, the icon is always bright.

Reload 3S

Long press the **Start/Pause**  button for 3 seconds. After the lock is unlocked, the function of adding clothes in the middle can be started.

■ Control panel

* The following illustration is a simple example of the model control panel. The illustration is for reference only. Please refer to the actual effect.

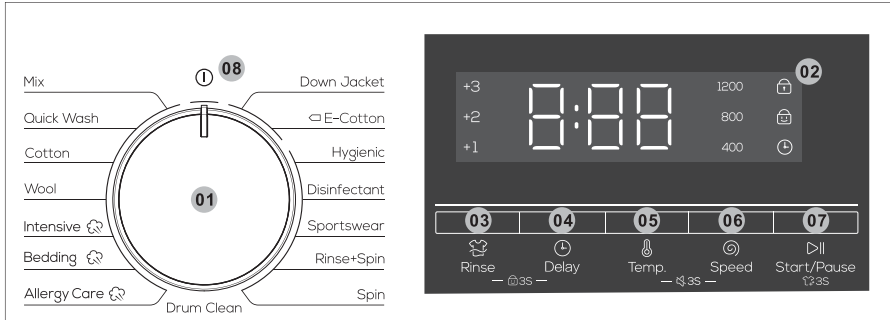

01 Cycle Selector	Turn the dial to select a cycle.
02 Display	The display shows current cycle information and estimated time remaining, or an information code when a problem occurs.
03 Rinse	Press to select the rinsing times. Available rinsing times depends on the cycle. Continuous adjustable, each time press, the rinsing times will cycle between no increase ~ maximum (+3), the corresponding icon of increasing rinsing times is always on, the other icon of increasing rinsing times goes out.
04 Delay	Press Delay repeatedly to cycle through the available Delay options (from 3 to 24 hours in one hour increments).
05 Temp.	Press to change the water temperature for the current cycle. Available temperature range depends on the cycle. The selected temperature will be displayed on the display.
06 Speed	Press to change the spinning speed for the current cycle. Available spin speed depends on the cycle. The selected spin speed will be displayed on the display.
07 Start/Pause ▶	Press to start or pause operation. Press the button once to start a cycle. To pause operation, press the button again. You may change the cycle settings and options. To resume paused operation, press the button again.
08 Power ⏻	The knob indicates to rotate to the "On/Off" program to close the machine. When the machine is off, turn the knob left/right to start the machine.

NOTE

1. At the first time using liquid detergent and automatically release function, please operation "Quick Wash" program to washing tube and drum.
2. It is normal that a few liquid detergent flow into down-water box when pulling liquid detergent box. Please avoid pull the box frequently to decrease the cost of liquid detergent.
3. The quantity of softener please refer to manual. Over-loading softener would destroy artificial fiber.
4. Liquid level do not over the MAX of Distributor box.
5. Please dilute the thick softener or bleach first and then release in distributor box.

Washing steps

① Connect inlet hose and turn on the tap



② Insert power plug

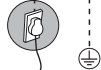

③ Place drain hose

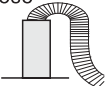

④ Open the door, put in clothes and shut it down; put detergent in detergent case and close the case;

⑤ Turn on the power

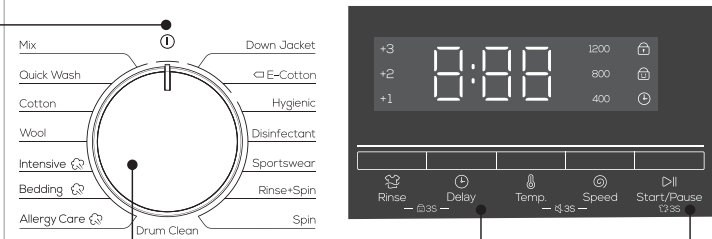

⑥ Select program as needed

⑦ Customize settings like delay time, temperature, spin rate other Settings, etc.

⑧ Press down Start button.

- Turn the knob left and right to turn on the washing machine.
 - Turn the Cycle Selector to select a cycle.
 - Change the cycle settings (Temperature and Spin, etc.) as necessary.
 - Set Time Delay if you want to finish the wash cycle at the desired time.
 - Press Start/Pause ▷||.
- To change the cycle during operation
- Press Start/Pause ▷|| to stop operation.
 - Select a different cycle.
 - Press Start/Pause ▷|| again to start the new cycle.

■ Put detergent

- Pull out the detergent drawer.
- Add detergent for prewash into compartment I.
Used only for prewash programs.
(option1:detergent that is solid; option2:detergent that is liquid.)
- Add detergent for main wash into compartment II.
(option1:detergent that is solid; option2:detergent that is liquid.)

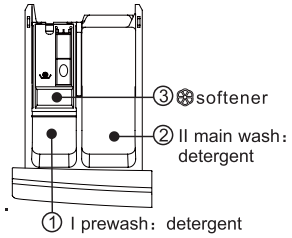

- Laundry liquid placement box is only used for laundry liquid;
- Add fabric softener into compartment ③.
- Please choose suitable type of detergent for the various washing temperature to get the best washing effect with less water and energy consumption.
- The amount of detergent/softener used should be added only once at a time. Please refer to the manufacturer's instructions for the dosage of detergent/softener.
- Excessive detergent will produce a lot of foam, easy to overflow, and will affect its dissolution, resulting in rinsing difficulties.

Note: when you want to use the “Disinfectant” procedure, please put an appropriate amount of disinfectant in ①, and an appropriate amount of laundry liquid in ②, which can be used to disinfect and clean clothes at the same time.

Detergent Release(automatically release)

Use Liquid Detergent (Automatically)

You could add liquid detergent in box ① before washing. During operation, washing machine would add liquid detergent automatically according to the weight. It can achieve manually add once, smartly, accurately and automatically add for several times.

Use Washing powder or Softener(Manually)

If you would like use washing powder or softener, please push the button to close automatically add function. (The LED indicator will now be OFF) Choose non-foaming or low-foaming detergent, which are suitable for front loading washing machines.

Everytime put once washing machine quantity, which could refer to manual.

Over-loading washing powder could generate a lot of bubbles. It causes difficulties for washing because of the influence of powder's dissolution.

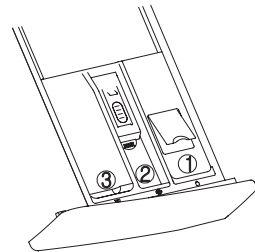

- ① liquid detergent box: liquid detergent
- ② softener box: liquid softener
- ③ washing powder box: powder or liquid detergent

WARNING



- 1.This machine must be earthed properly. If there is any short circuit, earthing can reduce the danger of electrical shock.
- 2.Washing machine shall be operated in a circuit separate from other electrical appliances. Otherwise, power protector may be tripped or fuse may be burned out.

NOTE

Ensure your machine is installed properly before use.

Before washing clothes for the first time, you must run a complete cycle without clothes.

To do this:

- 1.Connect power source and water.
- 2.Put a little detergent(about 10g) into the drawer and close it.
- 3.Turn on the Power , turn the knob left/right to start the machine.
- 4.Turn the knob to be “Cotton”program.
- 5.Press the  (Start/Pause) button.

This will remove any water from the manufacturer’s test run remaining in the machine.

■ Sort clothes

Please read this recommendation carefully to avoid the troubles of washing machine and damages of clothes.

- 1.Do not put clothes over load the rated capacity.
- 2.Sort the laundry by colour and by care label. Most garments have a textile care label in the collar or side seam.
- 3.Make sure all the pockets are empty, Foreign objects (e.g. nails, coins, paper clips, etc.) can cause damage to garments and components in the machine.
- 4.Close any zips, fasten hooks etc. before washing.
- 5.For clothes to be washed, they should be sorted according to color. Dark clothes should not be washed with light clothes especially.
- 6.Badly soiled areas, stains etc. should be pre-treated with liquid detergent, stain removers etc.
- 7.Turn over the clothes which pill easily and is with woolen surface before putting them into the machine.

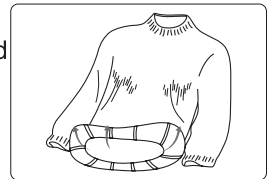
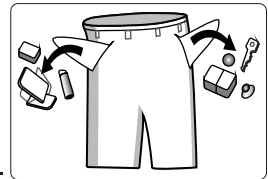

 NOTE: Make sure that no clothes is caught between the door and the seal.

NOTE

- If there is any leakage with hose after the connection, then repeat the steps to connect inlet hose.
- Do not bend the hose.
- Check for inlet hose connection carefully before using the washer each time.

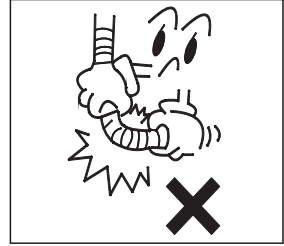

■ Connect the drain hose

- The drain hose shall be placed at a height of 65-100cm above the floor, otherwise, it can cause poor drainage.
- You can use the supplied drain hose support bracket to loop the drain hose down into the wall, standpipe or laundry tub.
- Take care to ensure all hose connections are tight.

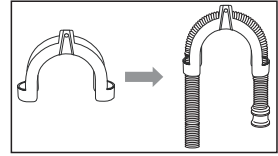

NOTE

- The end of the drain hose cannot be immersed in water for the washer to work properly.

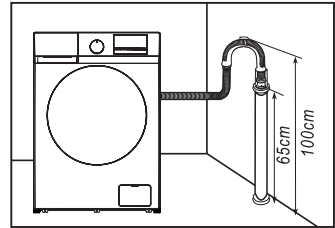

■ Connect the power

- As the maximum current through the unit is 10A when you are using its heating function, please make sure the power supply system (current, power voltage and wire) at your home can meet the normal loading requirements of the electrical appliances.
- Please connect the power to a socket which is correctly installed and properly earthed.
- Make sure the power voltage at your plate is same to that in the machine's rated voltage.
- Power plug must match the socket.
- Do not use multi-purpose plug or socket as extension cord.
- Do not connect and pull out plug with wet hands.
- When pulling out the plug, hold the plug tightly and then pull it out. Do not pull power cord forcibly.
- If power cord is damaged or has any sign of being broken, special power cord must be selected or purchased from its manufacturer or service center for replacement.

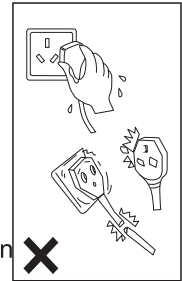

The provided water hose may differ depending on the model. Please follow the instruction according to the provided water hose.

■ Connect the inlet hose

Connecting to a threaded water tap

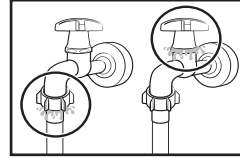
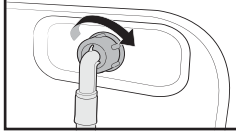

1. Connect the water hose to the water tap, and then turn the connector clockwise as shown.
2. Connect the other end of the water hose to the inlet valve on the back of the washing machine. Turn the hose clockwise to tighten.
3. Open the water tap and check if there are any leaks around the connection areas. If there are water leaks, repeat the steps above.

Connecting to a non-threaded water tap

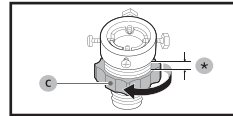
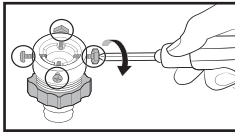
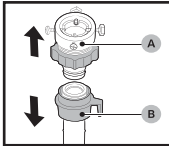

1. Remove the **adaptor(A)** from the water **hose(B)**.
2. Use a Phillips screwdriver to loosen four screws on the adaptor.
3. Hold the adaptor and turn **part(C)** in the arrow direction to loosen it by 5mm(*).

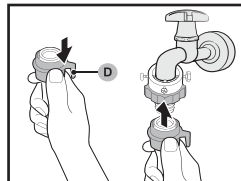
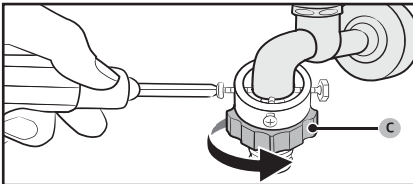

4. Insert the adaptor onto the water tap, and then tighten the screws while lifting the adaptor.
5. Turn **part(C)** in the arrow direction to tighten it.
6. While pulling down **part(D)** on the water hose, connect the water hose to the adaptor. Then, release **part(D)**. The hose fits into the adaptor with a clicking sound.
7. To complete connecting the water hose, see 2 and 3 on the "Connecting to a threaded water tap" section.

■ Remove transit bolts

Before using this washing machine, transit bolts must be removed from the backside of this machine. Please take the following steps to remove the bolts:

⚠ Keep the transit bolts properly for further use.

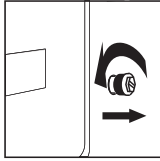

1. Loosen the four transit bolts with a spanner

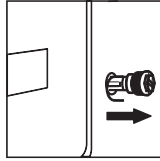

2. Take each bolt head and pull it through the wide part of the hole. Repeat for each bolt.

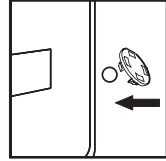

3. Fill the holes with the supplied plastic covers.

■ Level the washing machine

Install or place the washing machine under the environmental temperature of not less than 0°C but not outdoors, for it may damage the programming controller.

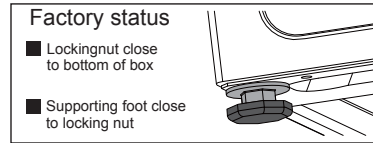
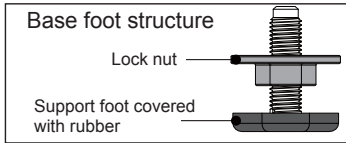

⚠ Note: in order to facilitate installation, the factory status of the foot may not be all locked, please be sure to lock all four feet before adjusting the level!

1. When placing the machine, check whether the bottom foot is in the factory state. If not, please restore the bottom foot to the factory state: the locking nut is locked tightly on bottom of the box, and the support foot is locked tightly on the locking nut.



2. After the machine is placed, press the opposite corner of the top cover plate of the washing machine with both hands in turn and shake it vertically downward to check whether the supporting foot is close to the ground and whether the machine is shaken.

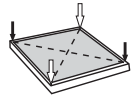

3. To ensure that the machine is placed in the right state, loosen the locking nut according to the direction shown in the diagram with the attached spanner to the appropriate height until the supporting foot is close to the ground and the machine is free from shaking.

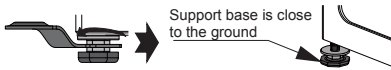

4. Finally, use the spanner to turn the lock nut back to the bottom of the box to lock it (you can also slightly fix the support foot by hand to avoid the support foot moving again).



⚠ CAUTION

1. The machine must be perfectly leveled and stabilized when the four supporting feet are close to the ground. Lower the feet as much as possible on the basis that the machine is leveled.
2. Improper leveling adjustment may cause loud noise, machine vibrating, machine displacement and other abnormal phenomena.
3. Air-vent is designed on the bottom of the machine (prevent blockage). Install the washing machine on solid, smooth and skid-proof ground. Do not place the washing machine on soft blanket or wooden floor, or various desktops and stands, in case of unnecessary injury.

NOTE

We recommend that your new washer should be installed by a qualified appliance technician. If you feel that you have the skills to install the washer, please read the installation instructions carefully before installing.





Tools needed

You may need to have the following tools to help you in the installation of your washer:

- Scissors
- Gloves
- Standard Screwdriver
- Pliers
- Spanner

Unpacking the washing machine

Unpacking your washing machine and check if there is any damage during the transportation. Also make sure that all the items (as shown below) in the attached bag are received. If there is any damage to the washing machine during the transportation, or any item is missing or damaged, please contact the local dealer immediately. If your washing machine is not double inlet, you do not have the hot inlet hose.

Inlet Hose (Connect to cold water supply)	Hole Cover (4EA) (Used to plug transit bolt holes)	Drain Hose Support Bracket (Used to loop the end of drain hose)	Spanner (1. Used to adjust the bottom of the machine, 2. Remove the transport bolt on the back of the machine)
			

*If washing machine is not double inlet, the machine does not have the hot inlet hose.

Select the location

Before installing the washer, the location characterized as follows shall be selected:

- Rigid, dry, and level surface (if not level, please make it level with reference to the following figure 'Adjustable Leg').
- Avoid direct sun light.
- Sufficient ventilation.
- The ambient temperature shall be between 0-40°C.
- The ambient humidity shall be below 95% (When the temperature is 25°C).
- Keep far away from the heat resources such as coal or gas. Make sure that the washer will not stand on power cord. Do not install the washer on the carpet floor.

SAVE THESE INSTRUCTIONS

THE MACHINE IS HOUSEHOLD USE ONLY

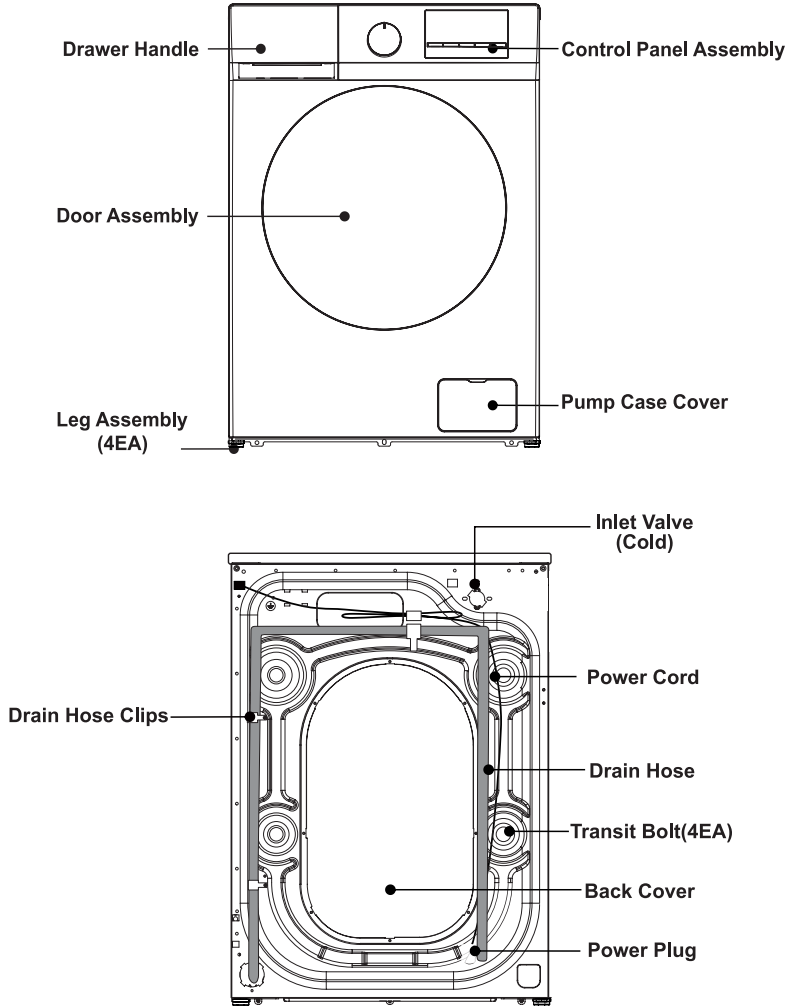

- This washing machine is for indoor using only.
- Make sure that all pockets are empty. Sharp and rigid items such as coin, brooch, nail, screw or stone etc. May cause serious damages to the washer.
- Please remember to disconnect water and power supply immediately after the clothes are washed.
- The washing machine shall not be installed in bath room or very wet rooms as well as in the rooms with explosive or caustic gases.
- Before washing the clothes at first time, the washing machine shall be operated in one round of the whole procedures without the clothes inside.
- Do not repair or replace any part of the washer unless you have been specifically recommended in the user-repair instructions and you have the knowledge and skills to make it.
- It is forbidden to wash carpets and bras inset with steel wire.
- Never refill water by hand during washing.
- After the program is completed, please wait for two minutes to open the door.
- When handing the machine, the accumulated water shall be drained out of the machine firstly. Handle the machine carefully. Never hold each protruded part on the machine while lifting. Machine door can not be used as the handle during the conveyance.
- The washing machine with single inlet valve only can be connected to the cold water supply. The washing machine with double inlet valves can be connected to the hot water and cold water supply.

Safety Precaution

- Replace immediately worn power cord, loose plugs/power sockets.
- Unplug your washer before cleaning or making any repair.
- Please check whether the water inside the drum has been drained before opening the door. Please do not open the door if there is any water visible.
- Glass door may be very hot during the operation. Keep kids and pets far away from the washer during the operation.
- Make sure that the water and electrical device must be connected by a qualified technician in accordance with the manufacturer's instruction and local safety regulations.
- Before operating this machine, all packages and transit bolts must be removed. Otherwise, the washing machine may be seriously damaged while washing the clothes.
- Flammable and explosive or toxic solvents are forbidden. Gasoline and alcohol etc. shall not be used as detergents. Please only select the detergents suitable for washing machine.
- Be careful of scald while the washer draining hot washing water.
- Never unplug your washer by pulling on the supply cord. Always grasp the plug firmly and pull straight out from the outlet.
- If your old appliance is not being used anymore, we recommend that you remove the door and cut off the supply cord.
- Packing materials may be dangerous to the kids. Please keep all packing materials (plastic bags, foams etc) far away from the kids.
- Do not climb up and sit on top cover of the machine.
- Pets and kids may climb into the machine. Check the machine before every operation.
- Do not lean against the door of the washer.

WARNING

To reduce the risk of fire, electric shock, or injury to persons when using your appliance, follow basic precautions, including the following

- If the power cord is damaged, it must be replaced by the manufacturer, service agent or similarly qualified persons in order to avoid the hazard.
- The new hose-sets supplied with the washer are to be used and that old hose-sets should not be reused.
- This appliance is not intended for use by persons (including children) with reduced physical, sensory or mental capabilities, or lack of experience and knowledge, unless they have been given supervision or instruction concerning use of the appliance by a person responsible for their safety. Children should be supervised to ensure that they do not play with the appliance. (This warning is not for EUROPEAN market)
- This appliance can be used by children aged from 8 years and above and persons with reduced physical, sensory or mental capabilities or lack of experience and knowledge if they have been given supervision or instruction concerning use of the appliance in a safe way and understand the hazards involved. Children shall not play with the appliance. Cleaning and user maintenance shall not be made by children without supervision. (This warning is for EUROPEAN market)
- Carpet does not obstruct the opening for washing machine with ventilation openings in the base.
- Children of less than 3 years should be kept away unless continuously supervised.
- This appliance is intended to be used in household and similar applications such as:
 - staff kitchen areas in shops, offices and other working environments;
 - farm houses
 - by clients in hotels, motels and other residential type environments;
 - bed and breakfast type environments;
 - areas for communal use in blocks of flats or launderettes.
- Take care that power voltage and frequency shall be identical to those of washing machine.
- To ensure your safety, power cord plug must be inserted into an earthed socket. Check carefully and make sure that your socket is proper and earthed reliably.
- Do not use any socket with rated current less than that of washing machine.
- Do not operate your washer when parts are missed or broken.
- Never pull out power plug with wet hands.

Parameter/Capacity	Inverter Motor Series
Model	P2110-AGD
Voltage	220-240V~/50-60Hz
Rated Power	1900W
Water Pressure	0.05-0.8MPa
Outer Dimension (W*D*H)mm	595*660*850
Net(KG)	71

Circuit Diagram

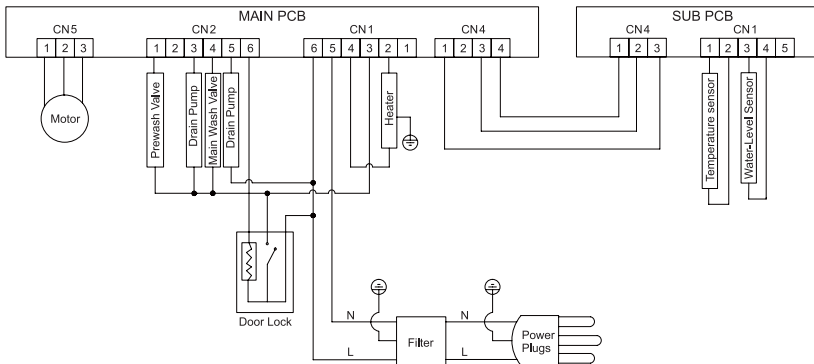

⚠ NOTE:

1. All the pictures in the manual are used for schematic only. It may be different from the machine you buy.
2. The actual function and the data in kind prevail.

Products Specification.....	1
Safety Precaution.....	2
Important Hints.....	4
Overview of Washing Machine.....	5
Install Washing Machine.....	6
Operate Washing Machine.....	10
Maintenance.....	18
Troubleshooting.....	21
Appendix.....	23
Products Fiche.....	25

